

LSTAT-800, LSTAT-801, LSTAT-802

資料表 #89041724



L-STAT 網路恆溫器，具簡約外觀，適合任何現代的室內設計。它可直接連接至具有 Modbus 介面，例如：L-IOB I/O 或 L-ROC，的 LOYTEC 控制器。

多達16個 L-STAT 裝置可以連接到一個控制器，以供不同位置控制之用，無論在室內室外或極大型的房間裏。L-STAT 配備了區段式 LCD 顯示螢幕，具可調色 RGB 背光，提供一個簡潔方式使 L-STAT 可以完美搭配辦公大樓色系。八個電容式觸控按鈕，可被用來輪番顯示感測器數值、顯示參數、調整設定點。控制器可以存取和處理最多四個外部按鈕。

L-STAT 內部感測器可測量溫度、濕度、露點、佔用以及 CO₂ 水平。感測器數值可顯示公制或美制單位。此外，日期和時間以及目前生態友善評級也將以綠葉形式顯示在 LCD 顯示螢幕上。控制器邏輯所控制的參數，例如：佔用、空調和通風等，可在 L-STAT 加以手動控制。直接存取模式，可快速調整諸如：溫度和通風控制中最重要的設定值。

蜂鳴器則提供觸控按鈕的音聲反饋，也可以用於指示警報及錯誤狀態。為了防止未經授權的修改，區分兩個存取級別（終端用戶、系統整合商）的使用，並以 4 位數 PIN 碼保護。裝置更換、韌體升級和 L-STAT 配置，只需透過控制器容易即可完成。L-STAT 裝置在控制器中是以簡單資料點介面所代表的，它可直接連接到 IEC 61131 或 IEC 61499 邏輯應用程式，並提供所有共同功能給予諸如：警報、排程、趨勢、歷史過濾器、數學函數等資料點。

最後但同樣重要的是，L-STAT 具備內建紅外接收器，可允許舒適的遠端遙控。

最後但不代表最不重要，L-STAT 配備內建紅外線接收器，透過可選搭的 L-RC1 紅外線遙控器，輕鬆遙控房間燈光，遮陽板和冷暖空調通風系統。

L-STAT 有三種不同的硬體版本，有六種不同的按鈕格式和兩種前蓋顏色選項（總共 36 種型號）。此外，更可根據客戶需求，量身打造客製化版本（最少須訂購為 100 件）。於此情況下，可在 L-STAT 的正面，客製化印製任一種的按鈕設計、按鈕符號，甚至可以客製化最終客戶的企業標誌。

L-STAT 的客製化版本可用在所有三種不同的硬體版本。此外，它們可配備 EnOcean 介面。於此情況下，L-STAT 即為遠端 EnOcean 收發器，可用於所有支援 L-STAT 介面的控制器。

LSTAT-80x-CUSTOM



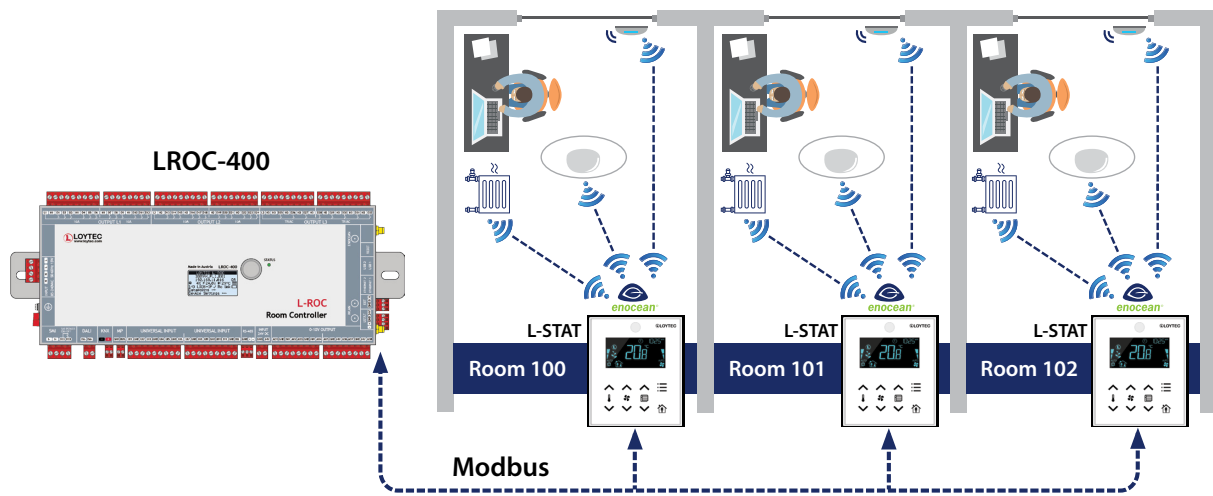

功能

- Modbus RTU 介面，用於整合控制器
- 能輕鬆整合 LOYTEC 控制器，如 L-INX、L-ROC 或 L-IOB I/O
- 區塊化液晶顯示器
- LCD RGB 背光顏色可經由網路加以調整
- 顯示時間和日期
- 環保層級符號（綠葉）
- 最多 8 個按鈕（電容式觸控）
- 溫度感測器
- 濕度感測器
- 3 個數位輸入（乾接點）
- 1 個通用輸入（數位/NTC 10k）
- 蜂鳴器用於對觸摸按鈕提供聲音反饋，或用於指示警報
- 兩種存取等級（終端用戶、系統整合商），可經由 4 位密碼予以防護
- 外殼顏色選項為黑色與白色
- 可根據需求，設計獨特的觸控符號外觀，以搭配各種房間功能
- 可根據需求，印製獨特的外殼前蓋，以搭配客戶的房間設計或企業形象標誌
- 可選式人員偵測器（僅限 LSTAT-801 和 LSTAT-802 型號）
- 可選式 CO2 感測器（僅限 LSTAT-802 型號）
- 可選式 EnOcean 介面（僅限於客制化型號）可用作 LOYTEC 控制器的遠端 EnOcean 收發器

LSTAT-800, LSTAT-801, LSTAT-802

規格			
類型	LSTAT-800-Gx-Lxxx	LSTAT-801-Gx-Lxxx	LSTAT-802-Gx-Lxxx
尺寸 (mm)	94.5 x 110 x 19.5 (W x H x D), DIM032		
安裝	平整式安裝盒		
電源供應	24 VDC ±10 %, max. 0.8 W	24 VDC ±10 %, max. 1.8 W	
操作條件	0 °C 至 50 °C, 10-90 % RH, 無冷凝, 防護等級: IP30		
顯示器	液晶顯示螢幕, 具可調色 RGB 背光		
介面, 感測器	1 x RS-485 (ANSI TIA/EIA-485): Modbus RTU (從屬端), 可調整匯流排速度 1200 - 115200 bit/s (預設 57600 bit/s), 可設定傳輸模式(預設 8N2, 起始位元 1, 8 bit 資料, 非同位, 2 終止位元) 1 x 蜂鳴器 1 x 內部溫度感測器 1 x 內部相對濕度感測器 3 x 數位輸入連接標準開關及按鍵 1 x 個通用輸入, 可配置為適用於 L-TEMP2 (NTC 溫度感測器) 或適用於標準開關及按鍵的連接 1 x 紅外線接收器 1x EnOcean 無線介面, 符合 ISO/IEC 14543-3-10 (可選用 LSTAT-80x-CUSTOM)		
	-	1 x 佔用感測器	
	-	1 x CO ₂ 感測器	
按鍵 (電容式觸控)	LSTAT-80x-Gx-L1: 4 x 按鍵可調溫度上/下、佔用及選單 LSTAT-80x-Gx-L2: 6 x 按鍵可調溫度上/下、風扇轉速上/下、佔用及選單 LSTAT-80x-Gx-L3: 8 x 按鍵可調溫度上/下、風扇轉速上/下、燈光開/關、佔用及選單 LSTAT-80x-Gx-L4: 8 x 按鍵可調溫度上/下、遮陽簾上/下、燈光開/關、佔用及選單 LSTAT-80x-Gx-L5: 8 x 按鍵可調溫度上/下、風扇轉速上/下、遮陽簾上/下、佔用及選單 LSTAT-80x-Gx-L6: 8 x 按鍵可調溫度上/下、風扇轉速上/下、遮陽簾上/下、燈光及選單		
適用於	L-INX, L-ROC 控制器, 藉由 Modbus RTU 而具有 Modbus 主控端的第三方控制器		
感測器規格			
溫度測量	感測器類型: CMOS, 範圍: -40 - 125°C, 解析度: 0.1°C, 準確度: ±0.5 °C (5 - 60 °C)		
相對濕度 (R.H.)	感測器類型: 電容式濕度感測器, 測量範圍: 0% - 100% R.H., 解析度: 0.1% R.H., 準確度: ±2% R.H. @ 25 °C, 20% - 80% R.H. ±3% R.H. @ 25 °C, 各別為 0% - 20% R.H. 及 80% - 100% R.H.,		
紅外線佔用偵測器, 最大偵測範圍	5 m, 64 個區域, 水平開啓角度: 94°, 垂直: 82°, 溫差: 目標與其環境: > 4 °C		
CO ₂	0 - 2000 ppm, ±30 ppm 或 ±3%		
紅外線接收器	NEC 協議 (Apple Remote 遙控器相容)		

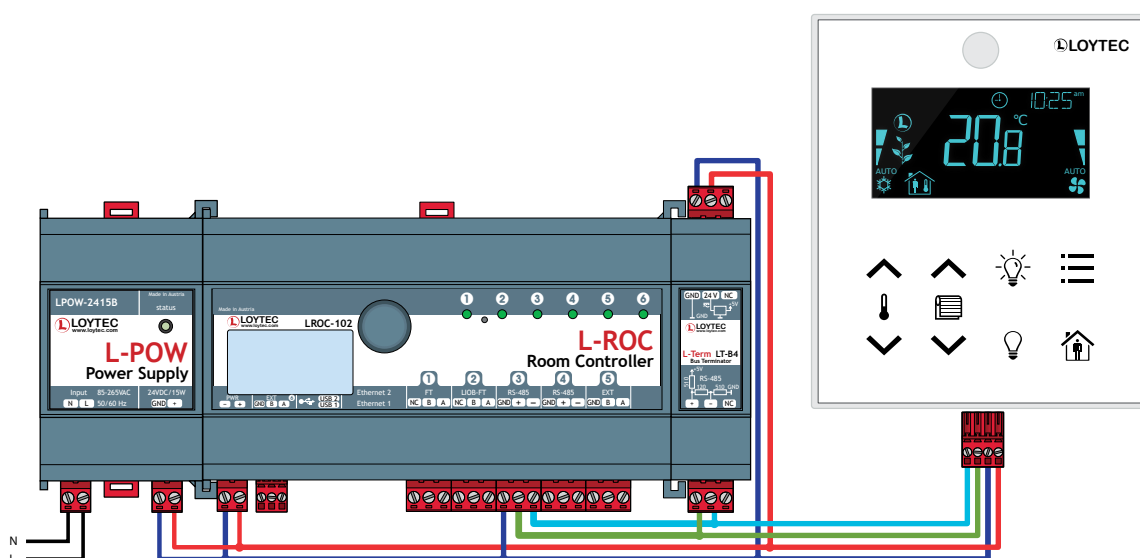

LSTAT-800, LSTAT-801, LSTAT-802

L-STAT按鈕排列設定

L-STAT-80x-G3-L1



L-STAT-80x-G3-L2



L-STAT-80x-G3-L3



L-STAT-80x-G3-L4



L-STAT-80x-G3-L5



L-STAT-80x-G3-L6



L-STAT-80x-G3-L201

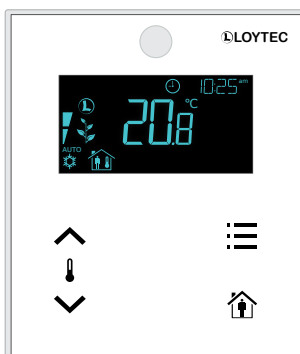

L-STAT-80x-G3-L202

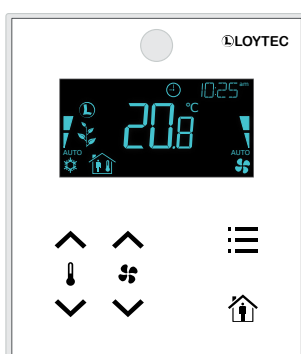

L-STAT-80x-G3-L203

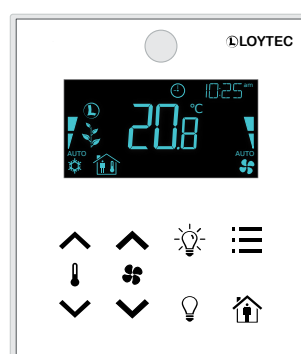

L-STAT-80x-G3-L204

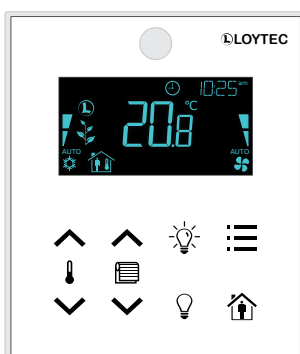

L-STAT-80x-G3-L205

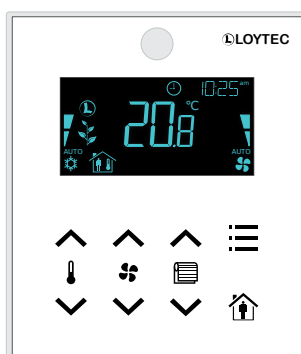

L-STAT-80x-G3-L206

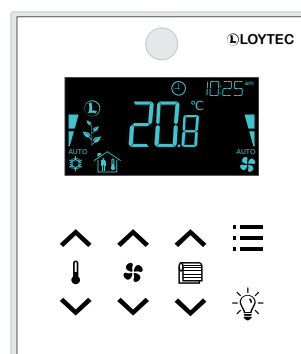

功能

L-WEB, L-STUDIO

L-ROC

L-INX

L-IOB I/O

開道器

LPAD-7, L-VIS, L-STAT

L-DALI

路由器, 網路介面卡

介面

配件

LSTAT-800, LSTAT-801, LSTAT-802

訂購編號	產品描述
LSTAT-800-G3-L1	房間控制單元, 黑色前框, 白色外框, Modbus, 溫度及相對濕度感測器, 外接開關/NTC, 紅外線接收器, 按鈕(L1): 溫度調整/佔用(Occupancy)/功能表
LSTAT-800-G3-L2	房間控制單元, 黑色前框, 白色外框, Modbus, 溫度及相對濕度感測器, 外接開關/NTC, 紅外線接收器, 按鈕(L2): 溫度調整/風扇調整/佔用(Occupancy)/功能表
LSTAT-800-G3-L3	房間控制單元, 黑色前框, 白色外框, Modbus, 溫度及相對濕度感測器, 外接開關/NTC, 紅外線接收器, 按鈕(L3): 溫度調整/風扇調整/開關燈/佔用(Occupancy)/功能表
LSTAT-800-G3-L4	房間控制單元, 黑色前框, 白色外框, Modbus, 溫度及相對濕度感測器, 外接開關/NTC, 紅外線接收器, 按鈕(L4): 溫度調整/遮陽簾調整/開關燈/佔用(Occupancy)/功能表/功能表
LSTAT-800-G3-L5	房間控制單元, 黑色前框, 白色外框, Modbus, 溫度及相對濕度感測器, 外接開關/NTC, 紅外線接收器, 按鈕(L5): 溫度調整/風扇調整/遮陽簾調整/佔用(Occupancy)/功能表/功能表
LSTAT-800-G3-L6	房間控制單元, 黑色前框, 白色外框, Modbus, 溫度及相對濕度感測器, 外接開關/NTC, 紅外線接收器, 按鈕(L6): 溫度調整/風扇調整/遮陽簾調整/燈光控制/功能表/功能表
LSTAT-801-G3-L1	房間控制單元, 黑色前框, 白色外框, Modbus, 溫度及相對濕度感測器, 外接開關/NTC, 佔用偵測, 紅外線接收器, 按鈕(L1): 溫度調整/佔用(Occupancy)/功能表
LSTAT-801-G3-L2	房間控制單元, 黑色前框, 白色外框, Modbus, 溫度及相對濕度感測器, 外接開關/NTC, 佔用偵測, 紅外線接收器, 按鈕(L2): 溫度調整/風扇調整/佔用(Occupancy)/功能表
LSTAT-801-G3-L3	房間控制單元, 黑色前框, 白色外框, Modbus, 溫度及相對濕度感測器, 外接開關/NTC, 佔用偵測, 紅外線接收器, 按鈕(L3): 溫度調整/風扇調整/開關燈/佔用(Occupancy)/功能表
LSTAT-801-G3-L4	房間控制單元, 黑色前框, 白色外框, Modbus, 溫度及相對濕度感測器, 外接開關/NTC, 佔用偵測, 紅外線接收器, 按鈕(L4): 溫度調整/遮陽簾調整/開關燈/佔用(Occupancy)/功能表/功能表
LSTAT-801-G3-L5	房間控制單元, 黑色前框, 白色外框, Modbus, 溫度及相對濕度感測器, 外接開關/NTC, 佔用偵測, 紅外線接收器, 按鈕(L5): 溫度調整/風扇調整/遮陽簾調整/佔用(Occupancy)/功能表/功能表
LSTAT-801-G3-L6	房間控制單元, 黑色前框, 白色外框, Modbus, 溫度及相對濕度感測器, 外接開關/NTC, 佔用偵測, 紅外線接收器, 按鈕(L6): 溫度調整/風扇調整/遮陽簾調整/燈光控制/功能表/功能表
LSTAT-802-G3-L1	房間控制單元, 黑色前框, 白色外框, Modbus, 溫度及相對濕度感測器, 外接開關/NTC, 佔用偵測, 紅外線接收器, CO2, 按鈕(L1): 溫度調整/佔用(Occupancy)/功能表
LSTAT-802-G3-L2	房間控制單元, 黑色前框, 白色外框, Modbus, 溫度及相對濕度感測器, 外接開關/NTC, 佔用偵測, 紅外線接收器, CO2, 按鈕(L2): 溫度調整/風扇調整/佔用(Occupancy)/功能表
LSTAT-802-G3-L3	房間控制單元, 黑色前框, 白色外框, Modbus, 溫度及相對濕度感測器, 外接開關/NTC, 佔用偵測, 紅外線接收器, CO2, 按鈕(L3): 溫度調整/風扇調整/開關燈/佔用(Occupancy)/功能表
LSTAT-802-G3-L4	房間控制單元, 黑色前框, 白色外框, Modbus, 溫度及相對濕度感測器, 外接開關/NTC, 佔用偵測, 紅外線接收器, CO2, 按鈕(L4): 溫度調整/遮陽簾調整/開關燈/佔用(Occupancy)/功能表/功能表
LSTAT-802-G3-L5	房間控制單元, 黑色前框, 白色外框, Modbus, 溫度及相對濕度感測器, 外接開關/NTC, 佔用偵測, 紅外線接收器, CO2, 按鈕(L5): 溫度調整/風扇調整/遮陽簾調整/佔用(Occupancy)/功能表/功能表
LSTAT-802-G3-L6	房間控制單元, 黑色前框, 白色外框, Modbus, 溫度及相對濕度感測器, 外接開關/NTC, 佔用偵測, 紅外線接收器, CO2, 按鈕(L6): 溫度調整/風扇調整/遮陽簾調整/燈光控制/功能表/功能表
L-RC1	適用於房間自動化的紅外線遙控器
L-STAT 型號的完整列表, 請參考我們的網站 www.loytec.com/lstat	

L-STAT客製化版本

LSTAT-80x-CUSTOM	一次性客製化L-STAT費用
LSTAT-800-GX-LX-CU	LSTAT-800可客製化房間控制單元, 最少數量 100 件, 外框 G1: 銀色、G2: 黑色、G3: 白色。客製化印製 Lx。交貨時間 10 周
LSTAT-801-GX-LX-CU	LSTAT-801可客製化房間控制單元, 最少數量 100 件, 外框 G1: 銀色、G2: 黑色、G3: 白色。客製化印製 Lx。交貨時間 10 周
LSTAT-802-GX-LX-CU	LSTAT-802可客製化房間控制單元, 最少數量 100 件, 外框 G1: 銀色、G2: 黑色、G3: 白色。客製化印製 Lx。交貨時間 10 周
LSTAT-810-GX-LX-CU	LSTAT-800可客製化房間控制單元, 最少數量 100 件, 可選式 EnOcean 介面, 外框 G1: 銀色、G2: 黑色、G3: 白色。客製化印製 Lx。交貨時間 10 周
LSTAT-812-GX-LX-CU	LSTAT-802可客製化房間控制單元, 最少數量 100 件, 可選式 EnOcean 介面, 外框 G1: 銀色、G2: 黑色、G3: 白色。客製化印製 Lx。交貨時間 10 周

LSTAT-800, LSTAT-801, LSTAT-802

訂購編號	產品描述
LSTAT-800-G3-L201	網路恆溫器, 白色正面、白色外框、Modbus、溫度及相對濕度感測, 外接開關/NTC 紅外線接收器, 按鈕(L1): 溫度調整/佔用(Occupancy)
LSTAT-800-G3-L202	網路恆溫器, 白色正面、白色外框、Modbus、溫度及相對濕度感測, 外接開關/NTC 紅外線接收器, 按鈕(L2): 溫度調整/風扇調整/佔用(Occupancy)
LSTAT-800-G3-L203	網路恆溫器, 白色正面、白色外框、Modbus、溫度及相對濕度感測, 外接開關/NTC 紅外線接收器, 按鈕(L3): 溫度調整/風扇調整/開關燈/佔用(Occupancy)
LSTAT-800-G3-L204	網路恆溫器, 白色正面、白色外框、Modbus、溫度及相對濕度感測, 外接開關/NTC 紅外線接收器, 按鈕(L4): 溫度調整/遮陽簾調整/開關燈/佔用(Occupancy)/功能表
LSTAT-800-G3-L205	網路恆溫器, 白色正面、白色外框、Modbus、溫度及相對濕度感測, 外接開關/NTC 紅外線接收器, 按鈕(L5): 溫度調整/風扇調整/遮陽簾調整/佔用(Occupancy)/功能表
LSTAT-800-G3-L206	網路恆溫器, 白色正面、白色外框、Modbus、溫度及相對濕度感測, 外接開關/NTC 紅外線接收器, 按鈕(L6): 溫度調整/風扇調整/遮陽簾調整/燈光控制/功能表
LSTAT-801-G3-L201	網路恆溫器, 白色正面、白色外框、Modbus、溫度及相對濕度感測, 外接開關/NTC 佔用偵測, 紅外線接收器, 按鈕(L1): 溫度調整/佔用(Occupancy)
LSTAT-801-G3-L202	網路恆溫器, 白色正面、白色外框、Modbus、溫度及相對濕度感測, 外接開關/NTC 佔用偵測, 紅外線接收器, 按鈕(L2): 溫度調整/風扇調整/佔用(Occupancy)
LSTAT-801-G3-L203	網路恆溫器, 白色正面、白色外框、Modbus、溫度及相對濕度感測, 外接開關/NTC 佔用偵測, 紅外線接收器, 按鈕(L3): 溫度調整/風扇調整/開關燈/佔用(Occupancy)
LSTAT-801-G3-L204	網路恆溫器, 白色正面、白色外框、Modbus、溫度及相對濕度感測, 外接開關/NTC 佔用偵測, 紅外線接收器, 按鈕(L4): 溫度調整/遮陽簾調整/開關燈/佔用(Occupancy)/功能表
LSTAT-801-G3-L205	網路恆溫器, 白色正面、白色外框、Modbus、溫度及相對濕度感測, 外接開關/NTC 佔用偵測, 紅外線接收器, 按鈕(L5): 溫度調整/風扇調整/遮陽簾調整/佔用(Occupancy)/功能表
LSTAT-801-G3-L206	網路恆溫器, 白色正面、白色外框、Modbus、溫度及相對濕度感測, 外接開關/NTC 佔用偵測, 紅外線接收器, 按鈕(L6): 溫度調整/風扇調整/遮陽簾調整/燈光控制/功能表
LSTAT-802-G3-L201	網路恆溫器, 白色正面、白色外框、Modbus、溫度及相對濕度感測, 外接開關/NTC 佔用偵測, 紅外線接收器, CO2, 按鈕(L1): 溫度調整/佔用(Occupancy)
LSTAT-802-G3-L202	網路恆溫器, 白色正面、白色外框、Modbus、溫度及相對濕度感測, 外接開關/NTC 佔用偵測, 紅外線接收器, CO2, 按鈕(L2): 溫度調整/風扇調整/佔用(Occupancy)
LSTAT-802-G3-L203	網路恆溫器, 白色正面、白色外框、Modbus、溫度及相對濕度感測, 外接開關/NTC 佔用偵測, 紅外線接收器, CO2, 按鈕(L3): 溫度調整/風扇調整/開關燈/佔用(Occupancy)
LSTAT-802-G3-L204	網路恆溫器, 白色正面、白色外框、Modbus、溫度及相對濕度感測, 外接開關/NTC 佔用偵測, 紅外線接收器, CO2, 按鈕(L4): 溫度調整/遮陽簾調整/開關燈/佔用(Occupancy)/功能表
LSTAT-802-G3-L205	網路恆溫器, 白色正面、白色外框、Modbus、溫度及相對濕度感測, 外接開關/NTC 佔用偵測, 紅外線接收器, CO2, 按鈕(L5): 溫度調整/風扇調整/遮陽簾調整/佔用(Occupancy)/功能表
LSTAT-802-G3-L206	網路恆溫器, 白色正面、白色外框、Modbus、溫度及相對濕度感測, 外接開關/NTC 佔用偵測, 紅外線接收器, CO2, 按鈕(L6): 溫度調整/風扇調整/遮陽簾調整/燈光控制/功能表
L-RC1	適用於房間自動化的紅外線遙控器

L-STAT 型號的完整列表, 請參考我們的網站 www.loytec.com/lstat

裝置尺寸(mm與inch)

DIM032 LSTAT-800-Gx-Lx
 LSTAT-801-Gx-Lx
 LSTAT-802-Gx-Lx

