

LDALI-MS2-BT / LDALI-MS3-BT / LDALI-MS4-BT

データシート番号: #89094503



LOYTECのLDALI-MS2/MS3/MS4-BTマルチセンサーは占有状況を検出し、照度を測定します。これは、DALIインターフェイスを備えた照明コントローラのL-DALI製品ラインおよびL-ROCルームオートメーションコントローラに完全に統合されます。検出エリア全体にわたって机に向かって仕事をしている人のわずかな動きでさえ検知しなければならないという、一般的なオフィス環境用に最適化された受動型赤外線存在検出器を採用しています。

LDALI-MS2/MS3-BTは、設置高さ3mで10.8mの存在検出ゾーン径を実現しており、一般的なオフィスルームやオープンなオフィススペースのエリアをカバーするのに適しています。また、設置高さ12mまでのハイベイ用途にも適しています。

LDALI-MS4-BTはフラットなレンズを採用しており、設置高さ3mの場合の存在検知エリアの直径は7mです。

内蔵された赤外線受信機により、部屋の照明、ブラインドおよびHVACシステムをオプションの赤外線リモコンL-RC1で制御することができます。人感・照度センサーに加えて、LDALI-MS2/MS3/MS4-BTには温度および湿度センサーも組み込まれています。ルームオートメーションアプリケーションにおいて、これらの値を使用して現在の露点を計算することができます。センサー背面には3つのデジタル入力用のコネクタがあり、従来型スイッチやプッシュボタン、窓開閉センサー、露点センサーなどを接続できるようになっています。この機能は追加ハードウェアを不要にするだけでなく、配線費用も大幅に軽減します。室内で入力の配線ができ、スイッチングキャビネットにあるI/Oモジュールまで引っ張る必要がないからです。

さらに、LDALI-MS2/MS3/MS4-BTは、屋内ローカライゼーションのためにすべてのビーコンタイプ (iBeacon、Eddystone UIDビーコン、またはメーカー固有のLOYTECビーコン) をサポートし、送信することができます。

LDALI-MS2は3種類の方法で取り付けられます。標準的な埋め込みボックスに入れて壁面埋め込みで、吊り天井にフックで、同梱の表面取り付けボックスとともに壁面に露出して取り付けすることができます。LDALI-MS3/MS4-BTは、デザイン天井のばねスナップで使用するよう設計されています。

通信と電力供給はDALIバスを介して行われます。LDALI-MS2/MS3/MS4-BT はIEC 62386 2014規格において定義されるDALI-2認証マルチセンサーで、他社製のDALI-2システムにも組み込むことができます。

特徴

- LOYTEC LDALI照明システムおよびDALIインターフェイスを備えたL-ROCルームオートメーションコントローラへの簡単な統合、照明制御とエネルギーコストの削減に特に重点を置いています
- DALI-2認証入力機器、IEC62386-101、IEC62386-103、IEC62386-301、IEC62386-303、IEC62386-304に準拠
- オフィスアプリケーションのために最適化された高感度の占有状況検出 (PIRと音響、テクノロジーごとに個別の感度パラメーター)
- 照度測定
- オプションの赤外線リモコンL-RC1用の内蔵赤外線受信機
- 温度センサー
- 湿度センサー
- 3デジタル入力 (乾接点)
- 設定可能なBluetoothビーコンおよびサービス: 屋内ナビゲーション、資産追跡、およびLWEB-900ルームコントロールソリューションへのアクセス
- LDALI-MS3-BT/MS3-BT-B/MS4-BTは、仮天井に直接取り付けすることができます (スプリングマウント付属)。
- LDALI-MS2-BT/MS2-BT-Bは埋め込みボックスに入れて、吊り天井に直接 (フック同梱)、または壁面に露出して (LOYMS2-OW取付キットは別注文となります) 取り付けすることが可能
- マルチマスター対応、十分な容量のバス供給を前提としてDALIチャンネルごとに最大16個のLDALI-MSx-BT-x センサー
- DALIチャンネルを介して電力供給、外部電源不要
- センサーヘッドは垂直に±15度まで傾けることが可能 (LDALI-MS2-BT/MS2-BT-B/MS3-BT/MS3-BT-B)
- LDALI-MS4-BT型フラットレンズ
- DALIを介したファームウェアのアップデート

DALI-MS2-BT / LDALI-MS3-BT / LDALI-MS4-BT



LOYMS2-OW, 壁面取付ボックス



LDALI-MS2-BT



LDALI-MS3-BT



LDALI-MS4-BT



LOYMS2-OW-B, 壁面取付ボックス



LDALI-MS2-BT-B



LDALI-MS3-BT-B

仕様					
型式	LDALI-MS2-BT	LDALI-MS2-BT-B	LDALI-MS3-BT	LDALI-MS3-BT-B	LDALI-MS4-BT
カラー	RAL 9010, 純白	RAL 9005, ブラック	RAL 9010, 純白	RAL 9005, ブラック	RAL 9010, 純白
寸法(mm)	トータル径: 104, DIM087 フラッシュマウント径: 60 マウント深さ: 30		トータル径: 68, DIM088 取付穴径: 60 マウント深さ: 42		トータル径: 68, DIM089 取付穴径: 60 マウント深さ: 42
設置	天井マウント: <ul style="list-style-type: none"> デザイン天井への直接設置 (スプリングマウント付属) フラッシュマウント・インストール 壁掛け(LOYMS2-OW取付キットは別注文となります) 		天井マウント: <ul style="list-style-type: none"> デザイン天井への直接設置 (スプリングマウント付属) 		
電源	DALI バス、タイプ 6mA / 10mA、DC 16 V(Bluetooth 無効/有効)、最大 10mA (突入電流)				
運転条件	0 ~ 50 °C、10 ~ 90 % RH、非結露、保護度: IP20				
保管条件	-20 °C to +70 °C				
インターフェース	1 x DALI 1 x 赤外線リモコン受信機 3 x デジタル入力(ドライ接点、過電圧保護なし) 1 x Bluetoothインターフェース				
DALIプロトコル適合(IEC 62386部品)	101 ed2、103 ed1(入力デバイス)、301 ed1(デジタル入力、IRリモート)、303 ed1(PIR)、304 ed1(ルクスセンサー)				
Bluetooth & RF特性	最大出力電力: +4 dBm 周波数範囲: 2402 ~ 2480 Mhz				
受動赤外線動作検出器	検出径: 10.8m @ 取付け高さ3m (92m ²)、136 ゾーン、開口角度:122°(取付け高さ5m まで)			検出径:7.2m@取付け高さ3m(44m ²)、156° ゾーン、開口角度: 100°(取付け高さ5mまで)	
取り付け高さ	最大12m			最大5 m	
ルクスレベル測定	0 ~4000 ルクス、分解能0.125 ルクス				
温度測定	-5 °C ~60 °C、分解能:0.1 °C、精度:±0.2 °C (0 °C ~70 °C)				
Rel.湿度測定	0 % - 100%、解像度0.5%、 精度: 標準±2.2% R.H. @ 25 °C、20 % - 80% R.H. typ. ±4% R.H. @ 25 °C、0 % - 20% R.H. および80 % - 100% R.H.				
接続ワイヤプロファイル	0.2 - 1.5 mm ² [AWG 28 - 14]				
ワイヤストリップ長	6 mm [0.24 in]				
デジタル入力の配線長	< 10 m				
接続対象機器	LDALI-3E10x-U, LDALI-ME20x-U, LDALI-PLCx, LROC-40x, LROC-800, LIOB-591				

DALI-MS2-BT / LDALI-MS3-BT / LDALI-MS4-BT

動作上限

型式	LDALI-MS2-BT	LDALI-MS2-BT-B	LDALI-MS3-BT	LDALI-MS3-BT-B	LDALI-MS4-BT
DALI チャンネルあたりの LDALI-MSx-BT-x	16 の数、十分な寸法の DALI バス電源付き				

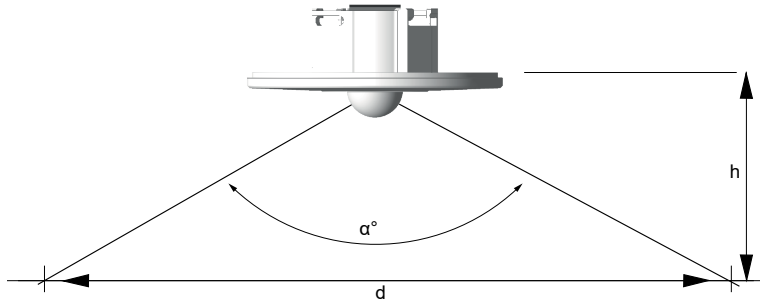

取り付け高さ／カバー範囲
LDALI-MS2-BT/MS2-BT-B/MS3-BT/MS3-BT-B

h [m]	d [m]	A [m ²]	α [°]
1.5	5.4	23	122
2.0	7.2	41	122
2.5	9.0	64	122
2.7	9.7	75	122
3.0	10.8	92	122
3.5	12.6	125	122
4.0	14.4	164	122
4.5	16.2	207	122
5.0	18.0	256	122
6.0	18.0	256	112
8.0	18.0	256	96.7
10.0	18.0	256	84
12.0	18.0	256	73.6

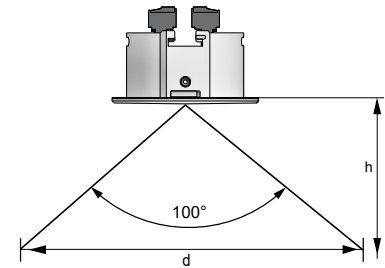

取り付け高さ／カバー範囲
LDALI-MS4-BT

h [m]	d [m]	A [m ²]	α [°]
1.5	3.6	10.0	100
2.0	4.8	17.8	100
2.5	6.0	27.9	100
2.7	6.4	32.5	100
3.0	7.2	40.2	100
3.5	8.3	54.7	100
4.0	9.5	71.4	100
4.5	10.7	90.3	100
5.0	11.9	111.5	100

注文型式	製品詳細
LDALI-MS2-BT	DALIマルチセンサー(存在検知、ルクスセンサー、IRレシーバー、温度センサー、湿度センサー、3つのデジタル入力、Bluetooth)、最大取り付け高 12 m、全径104mm、ホワイト
LDALI-MS2-BT-B	DALIマルチセンサー(存在検知、ルクスセンサー、IRレシーバー、温度センサー、湿度センサー、3つのデジタル入力、Bluetooth)、最大取り付け高 12 m、全径104mm、ブラック
LDALI-MS3-BT	DALIマルチセンサー(存在検知、ルクスセンサー、IRレシーバー、温度センサー、湿度センサー、3つのデジタル入力、Bluetooth)、最大取り付け高 12 m、全径68 mm、ホワイト
LDALI-MS3-BT-B	DALIマルチセンサー(存在検知、ルクスセンサー、IRレシーバー、温度センサー、湿度センサー、3つのデジタル入力、Bluetooth)、最大取り付け高 12 m、全径68 mm、ブラック
LDALI-MS4-BT	DALIマルチセンサー(存在検知、ルクスセンサー、IRレシーバー、温度センサー、湿度センサー、3つのデジタル入力、Bluetooth、フラットレンズ)、最大取り付け高さ 5 m、全径68 mm、ホワイト
LOYMS2-OW	LDALI-MS2-BT / LOYBT-MS2用壁面取付キット(1パッケージあたり8個)、ホワイト
LOYMS2-OW-B	LDALI-MS2-BT / LOYBT-MS2用壁面取付キット(1パッケージあたり8個)、ブラック
L-RC1	ルームオートメーションアプリケーション用赤外線リモコン

デバイスの寸法 (mmおよび[インチ])

DIM087 LDALI-MS2-BT
LDALI-MS2-BT-B
LOYBT-MS2
LOYBT-MS2-B

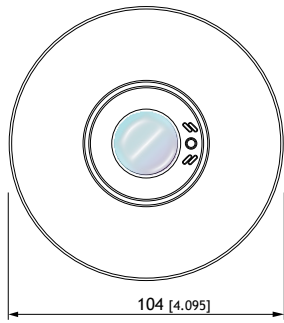

In-wall

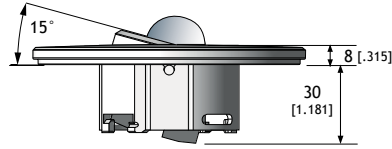
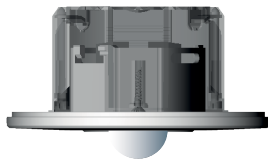

On-wall

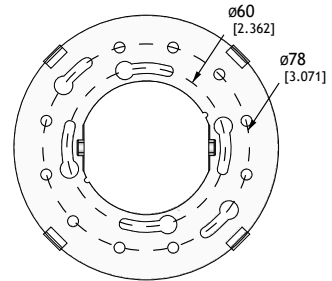

Spring

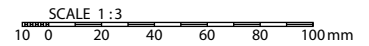
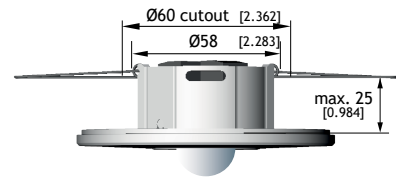

DIM088 LDALI-MS3-BT
LDALI-MS3-BT-B
LOYBT-MS3
LOYBT-MS3-B

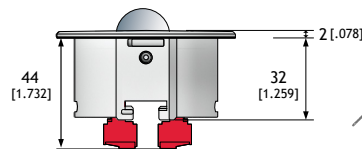
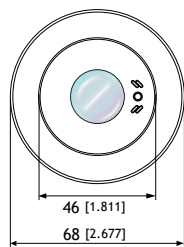

Spring

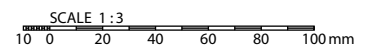
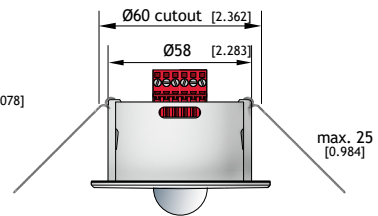

LOYTEC社の製品は継続的に開発が進められています。したがって、LOYTECは事前通知なしに随時、技術仕様を変更する権利を有します。最新データシートのダウンロードはwww.loytec.comからダウンロードできます。

デバイスの寸法 (mmおよび[インチ])

DIM089 LDALI-MS4-BT
LOYBT-MS4

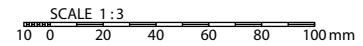
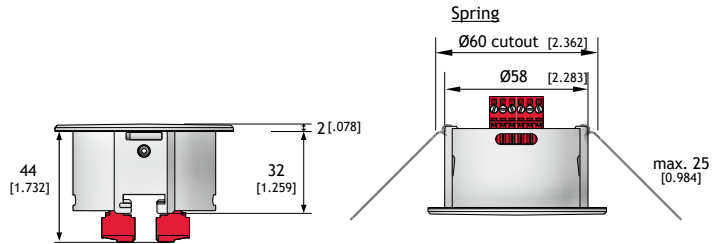
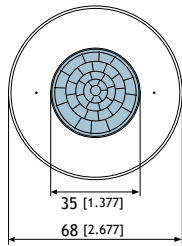

LOYTEC社の製品は継続的に開発が進められています。したがって、LOYTECは事前通知なしに随時、技術仕様を変更する権利を有します。最新データシートのダウンロードはwww.loytec.comからダウンロードできます。