



Le L-STAT est un boîtier d'ambiance ayant un look moderne qui s'insère dans n'importe quelle pièce. Il est directement connecté à un contrôleur LOYTEC ayant une interface Modbus comme le L-IOB I/O contrôleur ou le L-ROC.

Jusqu'à 16 équipements L-STAT peuvent être connectés à un contrôleur pour permettre le pilotage dans (ou en dehors de) différentes zones indépendamment de la taille de la pièce. Le L-STAT est équipé d'un afficheur LCD segmenté caractérisé par un rétroéclairage RGB pouvant adopter une couleur ajustable, ce qui permet d'insérer d'une manière moderne le L-STAT dans un immeuble de bureaux d'une certaine couleur ou ambiance. Huit boutons tactiles capacitifs sont utilisés pour afficher les valeurs ou afficher les paramètres et ajuster les niveaux ou les consignes. Et jusqu'à quatre boutons externes peuvent être accessibles et traités par le boîtier d'ambiance.

Les capteurs intégrés au L-STAT mesurent la température, l'humidité, le point de rosée, la présence et le niveau de CO₂. Les valeurs mesurées peuvent être affichées en unités SI ou US. De plus, la date, l'heure et le niveau courant du respect environnemental, sous la forme de feuilles vertes, sont également affichés sur l'écran LCD. Les paramètres calculés par le contrôleur peuvent être affichés par forçage sur le L-STAT comme l'occupation ou la mise en route de la climatisation et de la ventilation. Un mode direct est prévu pour, par exemple, ajuster rapidement les consignes de température ou la vitesse de ventilation.

Un buzzer permet un retour d'information acoustique lors des appuis sur les boutons tactiles et peut aussi être utilisé pour indiquer des situations d'alarme ou des erreurs. Dans le but de prévenir toute manipulation non autorisée, deux niveaux d'accès sont proposés (utilisateur final et spécialiste), sécurisés par codes 4-digit. Le remplacement du boîtier d'ambiance, les mises à jour de firmware, ainsi que la configuration du L-STAT s'effectuent avec un minimum d'effort à travers le contrôleur. Le boîtier d'ambiance L-STAT est représenté dans le contrôleur par une simple interface listant les data points qui peut par ailleurs être directement connectée à une application de logique IEC 61131 ou IEC 61499 pour pouvoir offrir toutes les fonctions habituelles appliquées aux data points comme les bandeaux d'alarmes, les programmes horaires, les historisations, les filtres et les fonctions mathématiques, etc.

Enfin, le L-STAT est livré avec un récepteur infrarouge intégré pour une commande à distance aisée des éclairages de la pièce, des stores et du système CVC via la télécommande infrarouge L-RC1 disponible en option.

Le L-STAT est disponible en trois versions matérielles différentes, avec six configurations de boutons différentes et deux couleurs différentes (36 modèles différents). De plus, des versions personnalisées adaptées aux besoins du client peuvent être commandées (quantité minimale de 100 pièces). Dans ce cas, l'impression personnalisée à l'avant du L-STAT permet de créer une configuration de boutons quelconque, des symboles de boutons individuels et même de respecter l'identité visuelle du client final.

LSTAT-80x-CUSTOM



Des versions personnalisées du L-STAT sont disponibles avec les trois versions matérielles différentes. De plus, ils peuvent être équipés d'une interface EnOcean. Dans ce cas, le L-STAT agit comme un émetteur-récepteur EnOcean distant pour le contrôleur connecté, intégrant de manière transparente des capteurs autoalimentés sans fil et des dispositifs à micro-énergie dans la GTB avec l'utilisation des serveurs d'automatisation L-INX, du Contrôleur L-IOB et les passerelles universelles L-GATE.

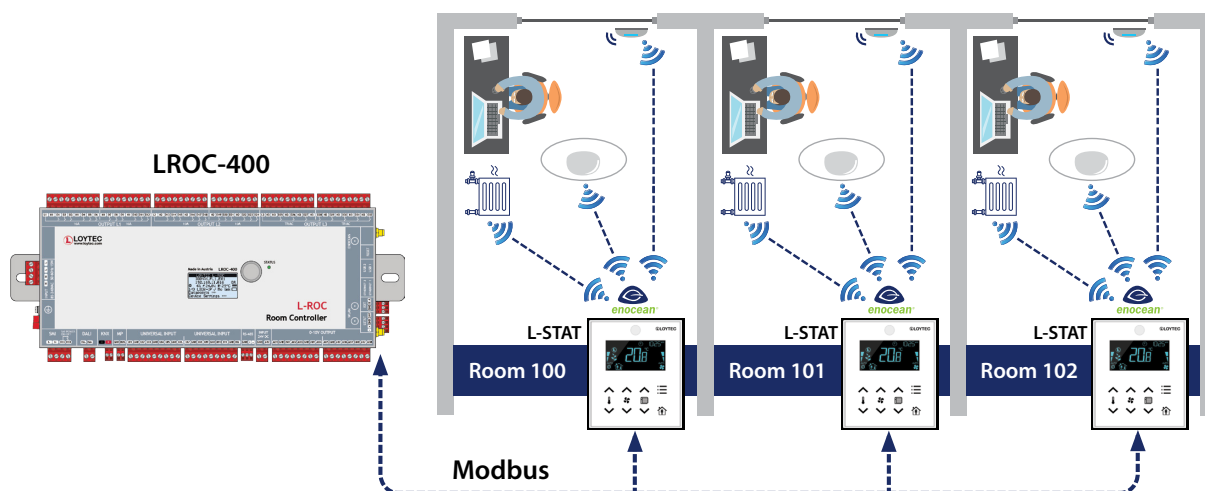

Caractéristiques

- Interface Modbus RTU pour l'intégration avec les contrôleurs
- Intégration facile avec les contrôleurs LOYTEC tels que L-INX, L-ROC ou L-IOB I/O
- Affichage LCD 7 segments
- La couleur du rétroéclairage LCD RGB peut être réglée via le réseau
- Affiche Date et heure
- Symboles pour le niveau de respect de l'environnement (green leafs)
- Jusqu'à 8 boutons (capacitifs)
- Capteur de Température
- Capteur d'humidité
- 3 entrées contacts secs
- 1 entrée universelle (digitale/NTC10k)
- Buzzer pour fournir un retour acoustique aux boutons tactiles ou pour indiquer des alarmes
- Deux niveaux d'accès (utilisateur final, intégrateur système) sécurisés par un code PIN à 4 chiffres
- Options de couleur du boîtier noir et blanc
- Symboles tactiles customisés sur demande pour correspondre aux fonctions de la salle
- Face avant personnalisable sur demande pour faire correspondre la conception de la pièce à l'identité visuelle de l'entreprise
- Capteurs de mouvement en option (modèles LSTAT-801 et LSTAT-802 uniquement)
- Capteur de CO₂ en option (modèles LSTAT-802 uniquement)

Spécifications

Type	LSTAT-800-Gx-Lxxx	LSTAT-801-Gx-Lxxx	LSTAT-802-Gx-Lxxx
Dimensions (mm)	94,5 x 110 x 19,5 (l x H x P), DIM032		
Installation	Dans un boîtier encastré		
Alimentation	24 VDC \pm 10 %, max. 0,8 W		24 VDC \pm 10 %, max. 1,8 W
Conditions d'utilisation	0 °C à 50 °C, 10 – 90 % RH, sans condensation, niveau de protection: IP30		
Afficheur	Ecran LCD rétro éclairé, avec choix RGB de la couleur		
Interfaces, capteurs	1 x RS-485 (ANSI TIA/EIA-485): Modbus RTU (Esclave), vitesse du bus ajustable 1 200 – 115 200 bit/s (par défaut 57 600 bit/s), mode de transmission configurable ("8N2" par défaut, 1 start bit, 8 data bits, parité paire, 1 stop bit) 1 x Buzzer 1 x capteur de température intégré 1 x capteur d'humidité relative 3 x Entrées Digitales pour connexion d'interrupteurs ou boutons poussoir standards 1 x Entrée universelle, configurable soit pour le L-TEMP2 (capteur de température CTN) soit pour une connexion d'interrupteurs ou boutons poussoirs standards 1 x récepteur Infrarouge 1 x Interface sans fil EnOcean conforme à la norme ISO/IEC 14543-3-10 (option pour LSTAT-80x-CUSTOM)		
		1 x Détecteur de présence	
		1 x capteur de CO ₂	
Boutons (appui capacitif)	LSTAT-80x-Gx-Lxx1: 4 x Bouton avec température haut/bas, présence et menu LSTAT-80x-Gx-Lxx2: 6 x Bouton avec température haut/bas, air haut/bas, présence et menu LSTAT-80x-Gx-Lxx3: 8 x Bouton avec température haut/bas, air haut/bas, lumière on/off, présence et menu LSTAT-80x-Gx-Lxx4: 8 x Bouton avec température haut/bas, store haut/bas, lumière on/off, présence et menu LSTAT-80x-Gx-Lxx5: 8 x Bouton avec température haut/bas, air haut/bas, store haut/bas, présence et menu LSTAT-80x-Gx-Lxx6: 8 x Bouton avec température haut/bas, air haut/bas, store haut/bas, lumière et menu		
Pour utiliser avec	L-INX, L-ROC, L-GATE, contrôleur LIOB-AIR, Contrôleur tiers avec Modbus Maître via Modbus RTU		

Spécifications des capteurs

Mesure de température	Type de capteur : CMOS, plage : -40 – 125 °C, résolution: 0,1 °C, précision: \pm 0,5 °C (5 – 60 °C)
Humidité Relative (H.R.)	Type de capteur : capteur d'humidité capacitif, plage : 0 % – 100 % H.R., résolution: 0,1 % H.R., précision: \pm 2 % H.R. @ 25 °C, 20 % – 80 % H.R. \pm 3 % H.R. @ 25 °C, 0 % – 20 % H.R. et 80 % – 100 % H.R., respectivement
Détecteur de présence infrarouge, plage de détection maximum	5 m, 64 zones, angle d'ouverture horizontal : 94°, vertical: 82°, différence de température : cible Vs environnement : > 4 °C
CO ₂	0 – 2 000 ppm, \pm 30 ppm ou \pm 3 %
Récepteur infrarouge	Protocole NEC (Compatible avec Apple Remote télécommande)

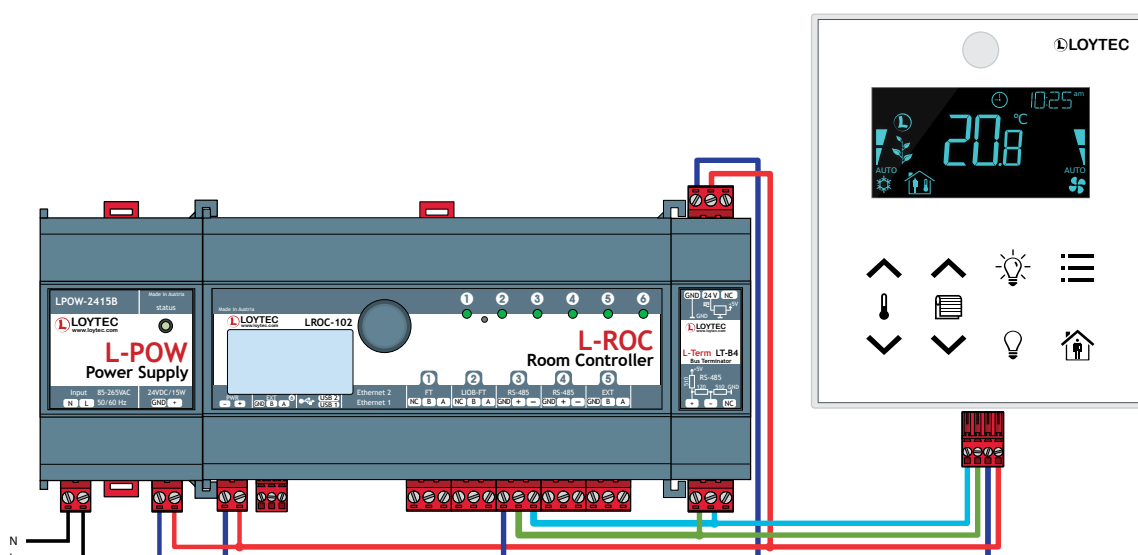

L-STAT Boîtier d'Ambiance

LSTAT-800, LSTAT-801, LSTAT-802

Aperçu configuration bouton L-STAT

L-STAT-80x-G3-L1



L-STAT-80x-G3-L2



L-STAT-80x-G3-L3



L-STAT-80x-G3-L4



L-STAT-80x-G3-L5



L-STAT-80x-G3-L6



L-STAT-80x-G3-L201

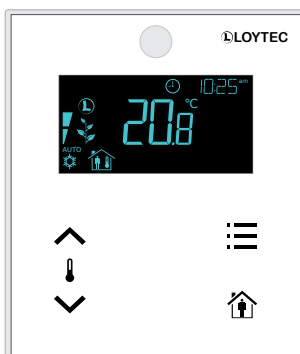

L-STAT-80x-G3-L202

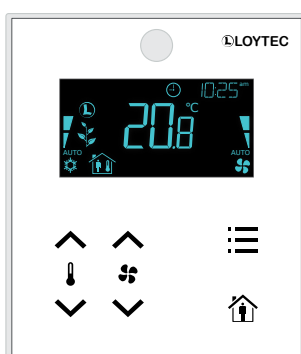

L-STAT-80x-G3-L203

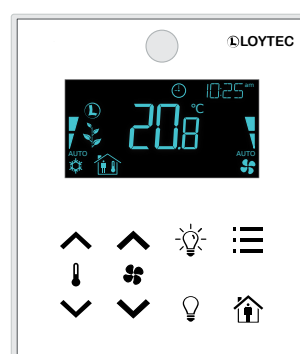

L-STAT-80x-G3-L204

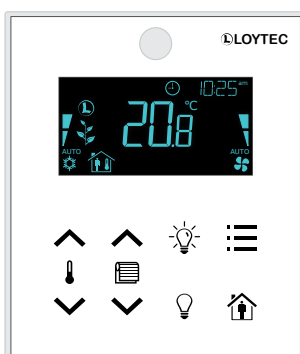

L-STAT-80x-G3-L205

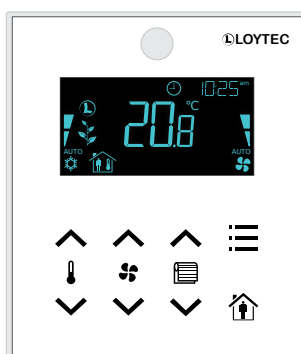

L-STAT-80x-G3-L206

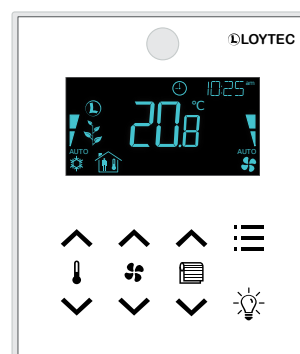

LSTAT-800, LSTAT-801, LSTAT-802

Référence	Description produit
LSTAT-800-G3-L1	Boîtier d'ambiance, face avant noire, boîtier blanc, Modbus, température, humidité relative, IR-Empfänger, Boutons (L1): température haut_bas/présence
LSTAT-800-G3-L2	Boîtier d'ambiance, face avant noire, boîtier blanc, Modbus, température, humidité relative, IR-Empfänger, Boutons (L2): température haut_bas/air haut_bas/présence
LSTAT-800-G3-L3	Boîtier d'ambiance, face avant noire, boîtier blanc, Modbus, température, humidité relative, IR-Empfänger, Boutons (L3): température haut_bas/air haut_bas/lumière on_off/présence
LSTAT-800-G3-L4	Boîtier d'ambiance, face avant noire, boîtier blanc, Modbus, température, humidité relative, IR-Empfänger, Boutons (L4): température haut_bas/store haut_bas/lumière on_off/présence
LSTAT-800-G3-L5	Boîtier d'ambiance, face avant noire, boîtier blanc, Modbus, température, humidité relative, IR-Empfänger, Boutons (L5): température haut_bas/air haut_bas/store haut_bas/présence
LSTAT-800-G3-L6	Boîtier d'ambiance, face avant noire, boîtier blanc, Modbus, température, humidité relative, IR-Empfänger, Boutons (L6): température haut_bas/air haut_bas/store haut_bas/lumière/présence
LSTAT-801-G3-L1	Boîtier d'ambiance, face avant noire, boîtier blanc, Modbus, température, humidité relative, Interrupteur ext./CTN, présence, récepteur IR, Boutons (L1): température haut_bas/présence
LSTAT-801-G3-L2	Boîtier d'ambiance, face avant noire, boîtier blanc, Modbus, température, humidité relative, Interrupteur ext./CTN, présence, récepteur IR, Boutons (L2): température haut_bas/air haut_bas/présence
LSTAT-801-G3-L3	Boîtier d'ambiance, face avant noire, boîtier blanc, Modbus, température, humidité relative, Interrupteur ext./CTN, présence, récepteur IR, Boutons (L3): température haut_bas/air haut_bas/lumière on_off/présence
LSTAT-801-G3-L4	Boîtier d'ambiance, face avant noire, boîtier blanc, Modbus, température, humidité relative, Interrupteur ext./CTN, présence, récepteur IR, Boutons (L4): température haut_bas/store haut_bas/lumière on_off/présence
LSTAT-801-G3-L5	Boîtier d'ambiance, face avant noire, boîtier blanc, Modbus, température, humidité relative, Interrupteur ext./CTN, présence, récepteur IR, Boutons (L5): température haut_bas/air haut_bas/store haut_bas/présence
LSTAT-801-G3-L6	Boîtier d'ambiance, face avant noire, boîtier blanc, Modbus, température, humidité relative, Interrupteur ext./CTN, présence, récepteur IR, Boutons (L6): température haut_bas/air haut_bas/store haut_bas/lumière/présence
LSTAT-802-G3-L1	Boîtier d'ambiance, face avant noire, boîtier blanc, Modbus, température, humidité relative, Interrupteur ext./CTN, présence, récepteur IR, CO2, Boutons (L1): température haut_bas/présence
LSTAT-802-G3-L2	Boîtier d'ambiance, face avant noire, boîtier blanc, Modbus, température, humidité relative, Interrupteur ext./CTN, présence, récepteur IR, CO2, Boutons (L2): température haut_bas/air haut_bas/présence
LSTAT-802-G3-L3	Boîtier d'ambiance, face avant noire, boîtier blanc, Modbus, température, humidité relative, Interrupteur ext./CTN, présence, récepteur IR, CO2, Boutons (L3): température haut_bas/air haut_bas/lumière on_off/présence
LSTAT-802-G3-L4	Boîtier d'ambiance, face avant noire, boîtier blanc, Modbus, température, humidité relative, Interrupteur ext./CTN, présence, récepteur IR, CO2, Boutons (L4): température haut_bas/store haut_bas/lumière on_off/présence
LSTAT-802-G3-L5	Boîtier d'ambiance, face avant noire, boîtier blanc, Modbus, température, humidité relative, Interrupteur ext./CTN, présence, récepteur IR, CO2, Boutons (L5): température haut_bas/air haut_bas/store haut_bas/présence
LSTAT-802-G3-L6	Boîtier d'ambiance, face avant noire, boîtier blanc, Modbus, température, humidité relative, Interrupteur ext./CTN, présence, récepteur IR, CO2, Boutons (L6): température haut_bas/air haut_bas/store haut_bas/lumière/présence
L-RC1	Télécommande infrarouge pour les applications d'automatisation de zone

Une liste de tous les modèles de L-STAT est disponible sur notre site Web : www.loytec.com/fr/lstat.

L-STAT Conception sur mesure

LSTAT-80x-CUSTOM	Coût d'une personnalisation unique pour la conception sur mesure du L-STAT
LSTAT-800-GX-LX-CU	Conception sur mesure basée sur LSTAT-800, Boîtier d'ambiance, quantité min. 100 pièces, couleur boîtier G1 : argent, G2 : noire, G3 : blanc; Imprimé customisé Lx, durée de production 10 semaines
LSTAT-801-GX-LX-CU	Conception sur mesure basée sur LSTAT-801, Boîtier d'ambiance, quantité min. 100 pièces, couleur boîtier G1 : argent, G2 : noire, G3 : blanc; Imprimé customisé Lx, durée de production 10 semaines
LSTAT-802-GX-LX-CU	Conception sur mesure basée sur LSTAT-802, Boîtier d'ambiance, quantité min. 100 pièces, couleur boîtier G1 : argent, G2 : noire, G3 : blanc; Imprimé customisé Lx, durée de production 10 semaines
LSTAT-810-GX-LX-CU	Conception sur mesure basée sur LSTAT-800, Boîtier d'ambiance, quantité min. 100 pièces, EnOcean optionnelle, couleur boîtier G1 : argent, G2 : noire, G3 : blanc; Imprimé customisé Lx, durée de production 10 semaines
LSTAT-812-GX-LX-CU	Conception sur mesure basée sur LSTAT-802, Boîtier d'ambiance, quantité min. 100 pièces, EnOcean optionnelle, couleur boîtier G1 : argent, G2 : noire, G3 : blanc; Imprimé customisé Lx, durée de production 10 semaines

L-STAT Boîtier d'Ambiance

LSTAT-800, LSTAT-801, LSTAT-802

Référence	Description produit
LSTAT-800-G3-L201	Boîtier d'ambiance, face avant blanc, boîtier blanc, Modbus, température, humidité relative, Interrupteur ext./CTN, récepteur IR, Boutons (L1): température haut_bas/présence
LSTAT-800-G3-L202	Boîtier d'ambiance, face avant blanc, boîtier blanc, Modbus, température, humidité relative, Interrupteur ext./CTN, récepteur IR, Boutons (L2): température haut_bas/air haut_bas/présence
LSTAT-800-G3-L203	Boîtier d'ambiance, face avant blanc, boîtier blanc, Modbus, température, humidité relative, Interrupteur ext./CTN, récepteur IR, Boutons (L3): température haut_bas/air haut_bas/lumière on_off/présence
LSTAT-800-G3-L204	Boîtier d'ambiance, face avant blanc, boîtier blanc, Modbus, température, humidité relative, Interrupteur ext./CTN, récepteur IR, Boutons (L4): température haut_bas/store haut_bas/lumière on_off/présence
LSTAT-800-G3-L205	Boîtier d'ambiance, face avant blanc, boîtier blanc, Modbus, température, humidité relative, Interrupteur ext./CTN, récepteur IR, Boutons (L5): température haut_bas/air haut_bas/store haut_bas/présence
LSTAT-800-G3-L206	Boîtier d'ambiance, face avant blanc, boîtier blanc, Modbus, température, humidité relative, Interrupteur ext./CTN, récepteur IR, Boutons (L6): température haut_bas/air haut_bas/store haut_bas/lumière/présence
LSTAT-801-G3-L201	Boîtier d'ambiance, face avant blanc, boîtier blanc, Modbus, température, humidité relative, Interrupteur ext./CTN, présence, récepteur IR, Boutons (L1): température haut_bas/présence
LSTAT-801-G3-L202	Boîtier d'ambiance, face avant blanc, boîtier blanc, Modbus, température, humidité relative, Interrupteur ext./CTN, présence, récepteur IR, Boutons (L2): température haut_bas/air haut_bas/présence
LSTAT-801-G3-L203	Boîtier d'ambiance, face avant blanc, boîtier blanc, Modbus, température, humidité relative, Interrupteur ext./CTN, présence, récepteur IR, Boutons (L3): température haut_bas/air haut_bas/lumière on_off/présence
LSTAT-801-G3-L204	Boîtier d'ambiance, face avant blanc, boîtier blanc, Modbus, température, humidité relative, Interrupteur ext./CTN, présence, récepteur IR, Boutons (L4): température haut_bas/store haut_bas/lumière on_off/présence
LSTAT-801-G3-L205	Boîtier d'ambiance, face avant blanc, boîtier blanc, Modbus, température, humidité relative, Interrupteur ext./CTN, présence, récepteur IR, Boutons (L5): température haut_bas/air haut_bas/store haut_bas/présence
LSTAT-801-G3-L206	Boîtier d'ambiance, face avant blanc, boîtier blanc, Modbus, température, humidité relative, Interrupteur ext./CTN, présence, récepteur IR, Boutons (L6): température haut_bas/air haut_bas/store haut_bas/lumière/présence
LSTAT-802-G3-L201	Boîtier d'ambiance, face avant blanc, boîtier blanc, Modbus, température, humidité relative, Interrupteur ext./CTN, présence, récepteur IR, CO2, Boutons (L1): température haut_bas/présence
LSTAT-802-G3-L202	Boîtier d'ambiance, face avant blanc, boîtier blanc, Modbus, température, humidité relative, Interrupteur ext./CTN, présence, récepteur IR, CO2, Boutons (L2): température haut_bas/air haut_bas/présence
LSTAT-802-G3-L203	Boîtier d'ambiance, face avant blanc, boîtier blanc, Modbus, température, humidité relative, Interrupteur ext./CTN, présence, récepteur IR, CO2, Boutons (L3): température haut_bas/air haut_bas/lumière on_off/présence
LSTAT-802-G3-L204	Boîtier d'ambiance, face avant blanc, boîtier blanc, Modbus, température, humidité relative, Interrupteur ext./CTN, présence, récepteur IR, CO2, Boutons (L4): température haut_bas/store haut_bas/lumière on_off/présence
LSTAT-802-G3-L205	Boîtier d'ambiance, face avant blanc, boîtier blanc, Modbus, température, humidité relative, Interrupteur ext./CTN, présence, récepteur IR, CO2, Boutons (L5): température haut_bas/air haut_bas/store haut_bas/présence
LSTAT-802-G3-L206	Boîtier d'ambiance, face avant blanc, boîtier blanc, Modbus, température, humidité relative, Interrupteur ext./CTN, présence, récepteur IR, CO2, Boutons (L6): température haut_bas/air haut_bas/store haut_bas/lumière/présence
L-RC1	Télécommande infrarouge pour les applications d'automatisation de zone
Une liste de tous les modèles de L-STAT est disponible sur notre site Web : www.loytec.com/fr/lstat .	

Dimensions des Produits en mm et [pouce]

DIM032

LSTAT-800-Gx-Lx

LSTAT-801-Gx-Lx

LSTAT-802-Gx-Lx

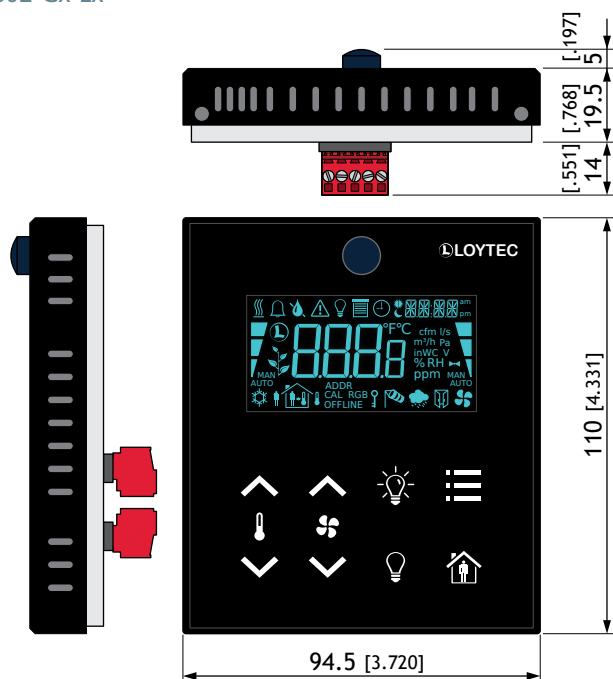

SCALE 1:2
10 0 20 40 60 80 100 mm