

## LSTAT-800, LSTAT-801, LSTAT-802

Datenblatt #89034424



L-STAT ist ein Raumbediengerät mit modernem und minimalistischem Design, das sich perfekt in jede Inneneinrichtung integriert. Das Gerät ist direkt mit einem LOYTEC Controller mit einer Modbus-Schnittstelle wie L-IOB I/O Controller oder L-ROC verbunden.

Bis zu 16 L-STAT-Geräte können an einen Controller angeschlossen werden. Dadurch wird die Bedienung an verschiedenen Orten ermöglicht. L-STAT ist mit einem segmentierten LCD-Display mit einer RGB-Hintergrundbeleuchtung und einstellbaren Farben ausgestattet. Dadurch wird es für L-STAT zur Leichtigkeit, sich dem Farbkonzept eines jeden Bürogebäudes anzupassen. Acht kapazitive Tasten dienen zur Auswahl der Sensorwerte, zum Einstellen der Sollwerte und zur Konfiguration des Gerätes. Bis zu 4 extern anschließbare Taster können vom Controller abgefragt und verarbeitet werden.

Die internen Sensoren des L-STAT-Gerätes messen Temperatur, Feuchtigkeit, Kondensationspunkt, Anwesenheit sowie den CO<sub>2</sub>-Gehalt. Die Sensorwerte können entweder als SI oder US-Einheit dargestellt werden. Darüber hinaus werden am LCD-Display auch das Datum, die Uhrzeit sowie das aktuelle Level an Umweltfreundlichkeit in Form von grünen Blätter angezeigt. Parameter für Anwesenheit, Klimatechnik, Lüftung etc. die durch das Logikprogramm des Controllers gesteuert werden, können am L-STAT dargestellt werden. Ein direkter Zugriffsmodus ermöglicht es, die wichtigsten Sollwerte für z. B. Temperatur und Lüftung schnell anzupassen.

Ein Buzzer bietet akustisches Feedback bei Benutzung der Tasten und kann auch dazu verwendet werden, auf Alarme sowie Fehlermeldungen hinzuweisen. Um unautorisierte Änderungen zu verhindern, werden zwei Zugangsebenen verwendet (Endbenutzer, Systemintegrator). Diese werden mittels vierstelligem Pin-Code gesichert. Gerätetausch, Firmware-Upgrade, und L-STAT Konfigurationen können mit geringem Aufwand direkt im Controller durchgeführt werden. L-STAT wird im Controller durch eine einfache Datenpunktschnittstelle repräsentiert, die direkt mit der Logikanwendung IEC 61131 oder IEC 61499 verbunden werden kann und alle gängigen Funktionen für Datenpunkte, wie Alarmmeldung, Zeitschalten, Trendaufzeichnung, historische Filter, Mathematikfunktionen, etc. bietet.

Außerdem verfügt L-STAT über einen integrierten Infrarotempfänger, um eine komfortable Fernbedienung der Raumbeleuchtung, des Sonnenschutzes und des HLK-Systems mittels der optional verfügbaren IR-Fernbedienung L-RC1 zu gewährleisten.

L-STAT ist in drei unterschiedlichen Hardwareversionen, mit sechs unterschiedlichen Tastenbelegungen und zwei Frontcoverfarben verfügbar (insgesamt 36 Modelle). Ergänzend besteht die Möglichkeit zur Bestellung von kundenspezifischen Varianten, die optimal auf die Erfordernisse des Kunden abgestimmt sind (Minimum 100 Stück). Diese können individuell bedruckt werden und erlauben somit beliebige Tastenbelegungen, individuelle Tastensymbole sowie eine Anpassung an die Corporate Identity des Kunden.

LSTAT-80x-CUSTOM



Für die kundenspezifische L-STAT-Version stehen alle drei Hardware-Versionen zur Verfügung. Optional können diese auch mit einer EnOcean-Schnittstelle ausgestattet werden. In diesem Fall, fungiert der L-STAT als abgesetzter EnOcean-Empfänger und -Sender für die angeschlossene Steuerung und ermöglicht so die Integration von batterielosen Funkschaltern und Funksensoren in die Gebäudeautomation.

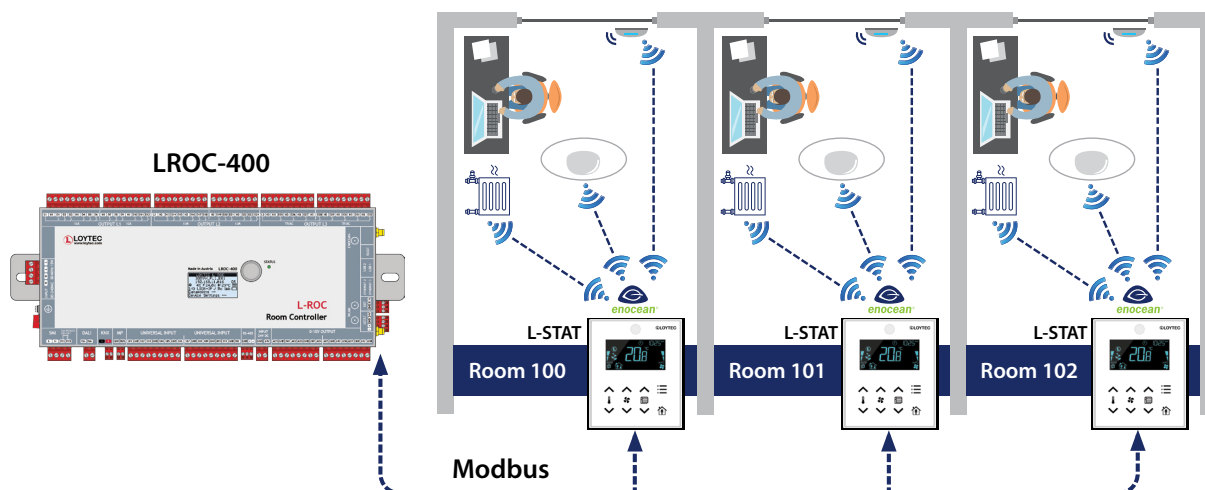

### Leistungsmerkmale

- Modbus RTU-Schnittstelle zur Integration in die übergeordnete Steuerung
- Einfache Integration in LOYTEC Steuerungen wie L-INX, L-ROC oder L-IOB I/O Controller
- Segmentiertes LCD-Display
- RGB-Hintergrundbeleuchtung zur dynamischen Anpassung der Display-Farbe über das Netzwerk
- Anzeige von Datum und Uhrzeit
- Symbol zur Anzeige des aktuellen Levels an Umweltfreundlichkeit in Form von Blättern
- Bis zu 8 Tastenfelder (kapazitiv)
- Temperatursensor
- Feuchtigkeitssensor
- 3 Digital-Eingänge (potenzialfreier Kontakt)
- 1 Universal-Eingang (digital/NTC10k)
- Buzzer für akustisches Feedback (Tastenbetätigung) und Alarmhinweise
- Zwei Zugangsebenen (Endbenutzer, Systemintegrator), gesichert mit vierstelligem PIN-Code
- Farboptionen Gehäuse: schwarz, weiß
- Kundenspezifische Tastenbelegungen zur Anpassung an Raumfunktionen auf Anfrage
- Kundenspezifische Frontgestaltung zur Anpassung an Innenraumgestaltung oder Corporate Identity des Kunden auf Anfrage
- Optionaler Anwesenheitssensor (nur LSTAT-801 und LSTAT-802 Modelle)
- Optionaler CO<sub>2</sub>-Sensor (nur LSTAT-802 Modelle)
- Optionale EnOcean-Schnittstelle (nur kundenspezifische Modelle), verwendbar als abgesetzter EnOcean-Empfänger/Sender für LOYTEC-Steuerungen

# LSTAT-800, LSTAT-801, LSTAT-802

## Technische Daten

Typ	LSTAT-800-Gx-Lxxx	LSTAT-801-Gx-Lxxx	LSTAT-802-Gx-Lxxx
Abmessungen (mm)	94,5 x 110 x 19,5 (B x H x T), DIM032		
Installation	Montage auf Unterputzdose		
Stromversorgung	24 VDC ±10 %, max. 0,8 W		24 VDC ±10 %, max. 1,8 W
Betrieb	0 °C bis 50 °C, 10 – 90 % RH, nicht kondensierend, Schutzart: IP30		
Bildschirm	LCD-Display mit Hintergrundbeleuchtung und RGB-Farbwahl		
Schnittstellen, Sensoren	1 x RS-485 (ANSI TIA/EIA-485): Modbus RTU (Slave), konfigurierbare Geschwindigkeit 1 200 – 115 200 bit/s (default 57 600 bit/s) und einstellbarer Übertragungsmodus (default „8N2“, 1 Startbit, 8 Datenbits, keine Parität, 2 Stoppbits) 1 x Buzzer 1 x Interner Temperatursensor 1 x Interner Sensor zur Messung der relativen Luftfeuchtigkeit 3 x Digitaler Eingang zum Anschluss handelsüblicher Taster / Schalter 1 x Universaleingang, konfigurierbar entweder zum Anschluss von L-TEMP2 (NTC-Temperatursensor) oder als digitaler Eingang zum Anschluss handelsüblicher Taster / Schalter 1 x Infrarotempfänger 1 x EnOcean-Funkschnittstelle, Standard ISO/IEC 14543-3-10 (optional für LSTAT-80x-CUSTOM)		
		1 x Bewegungsmelder (Occupancy)	
		1 x CO <sub>2</sub> -Sensor	
Tasten (kapazitiver Touch)	LSTAT-80x-Gx-Lxx1: 4 x Taster mit Temperatur auf/ab, Raumbelegung und Menü LSTAT-80x-Gx-Lxx2: 6 x Taster mit Temperatur auf/ab, Lüfter auf/ab, Raumbelegung und Menü LSTAT-80x-Gx-Lxx3: 8 x Taster mit Temperatur auf/ab, Lüfter auf/ab, Licht an/aus, Raumbelegung und Menü LSTAT-80x-Gx-Lxx4: 8 x Taster mit Temperatur auf/ab, Sonnenschutz auf/ab, Licht an/aus, Raumbelegung und Menü LSTAT-80x-Gx-Lxx5: 8 x Taster mit Temperatur auf/ab, Lüfter auf/ab, Sonnenschutz auf/ab, Raumbelegung und Menü LSTAT-80x-Gx-Lxx6: 8 x Taster mit Temperatur auf/ab, Lüfter auf/ab, Sonnenschutz auf/ab, Licht und Menü		

Verwendbar mit L-INX, L-ROC, L-GATE, Controller eines Fremdherstellers mit Modbus Master via Modbus RTU

## Technische Daten der Sensoren

Temperaturmessung	Sensor: CMOS, Bereich: -40 – 125 °C, Auflösung: 0,1 °C, Genauigkeit: ±0,5 °C (5 – 60 °C)
Relative Luftfeuchtigkeit (R.H.)	Sensor: Kapazitiver Feuchtigkeitssensor, Bereich: 0 % – 100 % R.H., Auflösung: 0,1 % R.H., Genauigkeit: ±2 % R.H. @ 25 °C, 20 % – 80 % R.H. ±3 % R.H. @ 25 °C, 0 % – 20 % R.H. bzw. 80 % – 100 % R.H.
Infrarot-Bewegungsmelder, maximaler Erfassungsbereich	5 m, 64 Zonen, Öffnungswinkel horizontal: 94°, vertikal: 82°, Temperaturdifferenz: Ziel zu Umgebung: > 4 °C
CO <sub>2</sub>	0 – 2 000 ppm, ±30 ppm oder ±3 %,
Infrarotempfänger	NEC-Protokoll (kompatibel mit Apple Remote Fernbedienung)

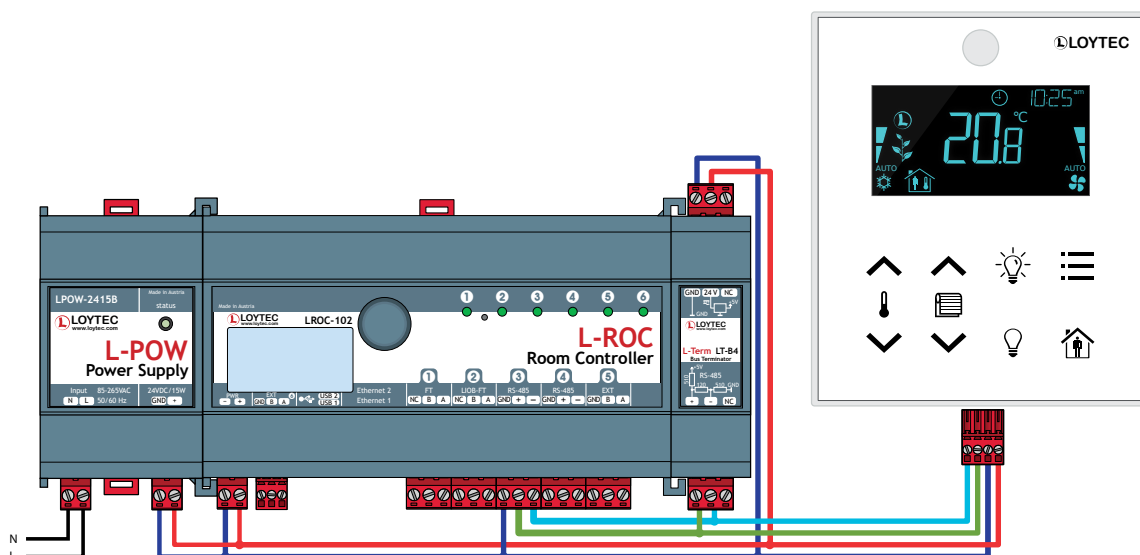

## L-STAT Raumbediengerät

# LSTAT-800, LSTAT-801, LSTAT-802

### L-STAT Übersicht Tastenkonfiguration

L-STAT-80x-G3-L1

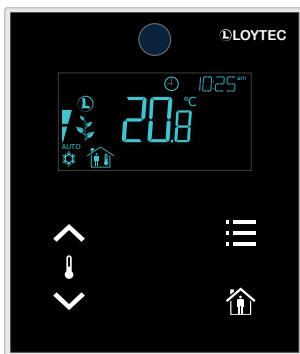

L-STAT-80x-G3-L2



L-STAT-80x-G3-L3



L-STAT-80x-G3-L4



L-STAT-80x-G3-L5



L-STAT-80x-G3-L6



L-STAT-80x-G3-L201

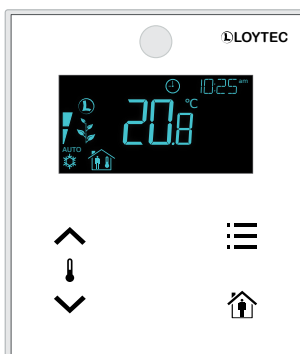

L-STAT-80x-G3-L202

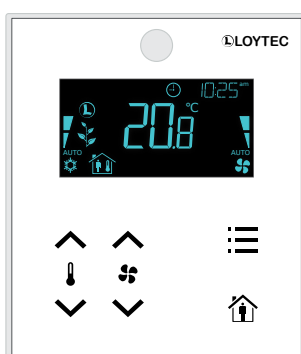

L-STAT-80x-G3-L203

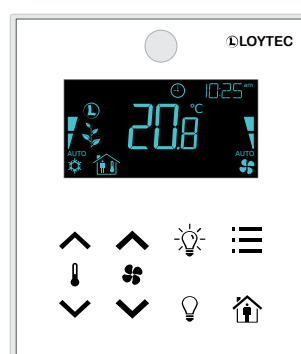

L-STAT-80x-G3-L204

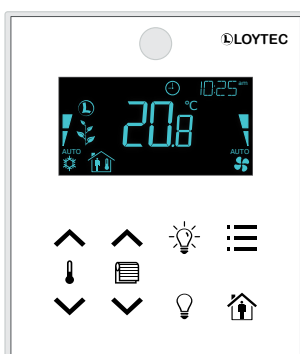

L-STAT-80x-G3-L205

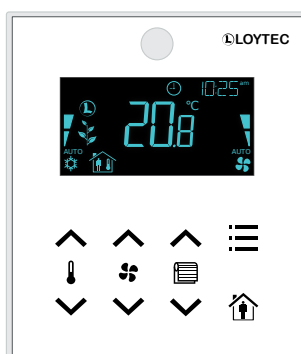

L-STAT-80x-G3-L206

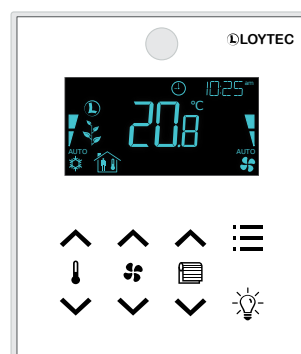

## LSTAT-800, LSTAT-801, LSTAT-802

Bestellnummer	Produktbeschreibung
LSTAT-800-G3-L1	Raumbediengerät, Front schwarz, Gehäuse weiß, Modbus, Temperatur, rel. Luftfeuchte, ext. Taster/NTC, IR-Empfänger, Tasten (L1): Temperatur auf_ab/Raumbelegung/Menü
LSTAT-800-G3-L2	Raumbediengerät, Front schwarz, Gehäuse weiß, Modbus, Temperatur, rel. Luftfeuchte, ext. Taster/NTC, IR-Empfänger, Tasten (L2): Temperatur auf_ab/Lüfter auf_ab/Raumbelegung/Menü
LSTAT-800-G3-L3	Raumbediengerät, Front schwarz, Gehäuse weiß, Modbus, Temperatur, rel. Luftfeuchte, ext. Taster/NTC, IR-Empfänger, Tasten (L3): Temperatur auf_ab/Lüfter auf_ab/Licht an_aus/Raumbelegung/Menü
LSTAT-800-G3-L4	Raumbediengerät, Front schwarz, Gehäuse weiß, Modbus, Temperatur, rel. Luftfeuchte, ext. Taster/NTC, IR-Empfänger, Tasten (L4): Temperatur auf_ab/Sonnenschutz auf_ab/Licht an_aus/Raumbelegung/Menü
LSTAT-800-G3-L5	Raumbediengerät, Front schwarz, Gehäuse weiß, Modbus, Temperatur, rel. Luftfeuchte, ext. Taster/NTC, IR-Empfänger, Tasten (L5): Temperatur auf_ab/Lüfter auf_ab/Sonnenschutz auf_ab/Raumbelegung/Menü
LSTAT-800-G3-L6	Raumbediengerät, Front schwarz, Gehäuse weiß, Modbus, Temperatur, rel. Luftfeuchte, ext. Taster/NTC, IR-Empfänger, Tasten (L6): Temperatur auf_ab/Lüfter auf_ab/Sonnenschutz auf_ab/Licht/Menü
LSTAT-801-G3-L1	Raumbediengerät, Front schwarz, Gehäuse weiß, Modbus, Temperatur, rel. Luftfeuchte, ext. Taster/NTC, Bewegungsmelder, IR-Empfänger, Tasten (L1): Temperatur auf_ab/Raumbelegung/Menü
LSTAT-801-G3-L2	Raumbediengerät, Front schwarz, Gehäuse weiß, Modbus, Temperatur, rel. Luftfeuchte, ext. Taster/NTC, Bewegungsmelder, IR-Empfänger, Tasten (L2): Temperatur auf_ab/Lüfter auf_ab/Raumbelegung/Menü
LSTAT-801-G3-L3	Raumbediengerät, Front schwarz, Gehäuse weiß, Modbus, Temperatur, rel. Luftfeuchte, ext. Taster/NTC, Bewegungsmelder, IR-Empfänger, Tasten (L3): Temperatur auf_ab/Lüfter auf_ab/Licht an_aus/Raumbelegung/Menü
LSTAT-801-G3-L4	Raumbediengerät, Front schwarz, Gehäuse weiß, Modbus, Temperatur, rel. Luftfeuchte, ext. Taster/NTC, Bewegungsmelder, IR-Empfänger, Tasten (L4): Temperatur auf_ab/Sonnenschutz auf_ab/Licht an_aus/Raumbelegung/Menü
LSTAT-801-G3-L5	Raumbediengerät, Front schwarz, Gehäuse weiß, Modbus, Temperatur, rel. Luftfeuchte, ext. Taster/NTC, Bewegungsmelder, IR-Empfänger, Tasten (L5): Temperatur auf_ab/Lüfter auf_ab/Sonnenschutz auf_ab/Raumbelegung/Menü
LSTAT-801-G3-L6	Raumbediengerät, Front schwarz, Gehäuse weiß, Modbus, Temperatur, rel. Luftfeuchte, ext. Taster/NTC, Bewegungsmelder, IR-Empfänger, Tasten (L6): Temperatur auf_ab/Lüfter auf_ab/Sonnenschutz auf_ab/Licht/Menü
LSTAT-802-G3-L1	Raumbediengerät, Front schwarz, Gehäuse weiß, Modbus, Temperatur, rel. Luftfeuchte, ext. Taster/NTC, Bewegungsmelder, IR-Empfänger, CO <sub>2</sub> , Tasten (L1): Temperatur auf_ab/Raumbelegung/Menü
LSTAT-802-G3-L2	Raumbediengerät, Front schwarz, Gehäuse weiß, Modbus, Temperatur, rel. Luftfeuchte, ext. Taster/NTC, Bewegungsmelder, IR-Empfänger, CO <sub>2</sub> , Tasten (L2): Temperatur auf_ab/Lüfter auf_ab/Raumbelegung/Menü
LSTAT-802-G3-L3	Raumbediengerät, Front schwarz, Gehäuse weiß, Modbus, Temperatur, rel. Luftfeuchte, ext. Taster/NTC, Bewegungsmelder, IR-Empfänger, CO <sub>2</sub> , Tasten (L3): Temperatur auf_ab/Lüfter auf_ab/Licht an_aus/Raumbelegung/Menü
LSTAT-802-G3-L4	Raumbediengerät, Front schwarz, Gehäuse weiß, Modbus, Temperatur, rel. Luftfeuchte, ext. Taster/NTC, Bewegungsmelder, IR-Empfänger, CO <sub>2</sub> , Tasten (L4): Temperatur auf_ab/Sonnenschutz auf_ab/Licht an_aus/Raumbelegung/Menü
LSTAT-802-G3-L5	Raumbediengerät, Front schwarz, Gehäuse weiß, Modbus, Temperatur, rel. Luftfeuchte, ext. Taster/NTC, Bewegungsmelder, IR-Empfänger, CO <sub>2</sub> , Tasten (L5): Temperatur auf_ab/Lüfter auf_ab/Sonnenschutz auf_ab/Raumbelegung/Menü
LSTAT-802-G3-L6	Raumbediengerät, Front schwarz, Gehäuse weiß, Modbus, Temperatur, rel. Luftfeuchte, ext. Taster/NTC, Bewegungsmelder, IR-Empfänger, CO <sub>2</sub> , Tasten (L6): Temperatur auf_ab/Lüfter auf_ab/Sonnenschutz auf_ab/Licht/Menü
L-RC1	Infrarot-Fernbedienung für Raumautomationsapplikationen

Eine vollständige Liste aller L-STAT Modelle ist auf unserer Website unter [www.loytec.de/lstat](http://www.loytec.de/lstat) verfügbar.

### Kundenspezifische L-STAT Designs

LSTAT-80x-CUSTOM	Einmalkosten für kundenspezifische L-STAT Raumbediengeräte
LSTAT-800-GX-LX-CU	Kundenspezifisches Design basierendes auf LSTAT-800, Raumbediengerät, ab 100 Stück, Gehäusefarbe G1: Silber, G2: Schwarz, G3: Weiß; kundenspezifischer Aufdruck Lx, Vorlaufzeit: üblich 10 Wochen
LSTAT-801-GX-LX-CU	Kundenspezifisches Design basierendes auf LSTAT-801, Raumbediengerät, ab 100 Stück, Gehäusefarbe G1: Silber, G2: Schwarz, G3: Weiß; kundenspezifischer Aufdruck Lx, Vorlaufzeit: üblich 10 Wochen
LSTAT-802-GX-LX-CU	Kundenspezifisches Design basierendes auf LSTAT-802, Raumbediengerät, ab 100 Stück, Gehäusefarbe G1: Silber, G2: Schwarz, G3: Weiß; kundenspezifischer Aufdruck Lx, Vorlaufzeit: üblich 10 Wochen
LSTAT-810-GX-LX-CU	Kundenspezifisches Design basierendes auf LSTAT-800, Raumbediengerät, ab 100 Stück, EnOcean optional, Gehäusefarbe G1: Silber, G2: Schwarz, G3: Weiß; kundenspezifischer Aufdruck Lx, Vorlaufzeit: üblich 10 Wochen
LSTAT-812-GX-LX-CU	Kundenspezifisches Design basierendes auf LSTAT-802, Raumbediengerät, ab 100 Stück, EnOcean optional, Gehäusefarbe G1: Silber, G2: Schwarz, G3: Weiß; kundenspezifischer Aufdruck Lx, Vorlaufzeit: üblich 10 Wochen

## LSTAT-800, LSTAT-801, LSTAT-802

Bestellnummer	Produktbeschreibung
LSTAT-800-G3-L201	Raumbediengerät, Front weiß, Gehäuse weiß, Modbus, Temperatur, rel. Luftfeuchte, ext. Taster/NTC, IR-Empfänger, Tasten (L1): Temperatur auf_ab/Raumbelegung
LSTAT-800-G3-L202	Raumbediengerät, Front weiß, Gehäuse weiß, Modbus, Temperatur, rel. Luftfeuchte, ext. Taster/NTC, IR-Empfänger, Tasten (L2): Temperatur auf_ab/Lüfter auf_ab/Raumbelegung
LSTAT-800-G3-L203	Raumbediengerät, Front weiß, Gehäuse weiß, Modbus, Temperatur, rel. Luftfeuchte, ext. Taster/NTC, IR-Empfänger, Tasten (L3): Temperatur auf_ab/Lüfter auf_ab/Licht an_aus/Raumbelegung
LSTAT-800-G3-L204	Raumbediengerät, Front weiß, Gehäuse weiß, Modbus, Temperatur, rel. Luftfeuchte, ext. Taster/NTC, IR-Empfänger, Tasten (L4): Temperatur auf_ab/Sonnenschutz auf_ab/Licht an_aus/Raumbelegung
LSTAT-800-G3-L205	Raumbediengerät, Front weiß, Gehäuse weiß, Modbus, Temperatur, rel. Luftfeuchte, ext. Taster/NTC, IR-Empfänger, Tasten (L5): Temperatur auf_ab/Lüfter auf_ab/Sonnenschutz auf_ab/Raumbelegung
LSTAT-800-G3-L206	Raumbediengerät, Front weiß, Gehäuse weiß, Modbus, Temperatur, rel. Luftfeuchte, ext. Taster/NTC, IR-Empfänger, Tasten (L6): Temperatur auf_ab/Lüfter auf_ab/Sonnenschutz auf_ab/Licht
LSTAT-801-G3-L201	Raumbediengerät, Front weiß, Gehäuse weiß, Modbus, Temperatur, rel. Luftfeuchte, ext. Taster/NTC, Bewegungsmelder, IR-Empfänger, Tasten (L1): Temperatur auf_ab/Raumbelegung
LSTAT-801-G3-L202	Raumbediengerät, Front weiß, Gehäuse weiß, Modbus, Temperatur, rel. Luftfeuchte, ext. Taster/NTC, Bewegungsmelder, IR-Empfänger, Tasten (L2): Temperatur auf_ab/Lüfter auf_ab/Raumbelegung
LSTAT-801-G3-L203	Raumbediengerät, Front weiß, Gehäuse weiß, Modbus, Temperatur, rel. Luftfeuchte, ext. Taster/NTC, Bewegungsmelder, IR-Empfänger, Tasten (L3): Temperatur auf_ab/Lüfter auf_ab/Licht an_aus/Raumbelegung
LSTAT-801-G3-L204	Raumbediengerät, Front weiß, Gehäuse weiß, Modbus, Temperatur, rel. Luftfeuchte, ext. Taster/NTC, Bewegungsmelder, IR-Empfänger, Tasten (L4): Temperatur auf_ab/Sonnenschutz auf_ab/Licht an_aus/Raumbelegung
LSTAT-801-G3-L205	Raumbediengerät, Front weiß, Gehäuse weiß, Modbus, Temperatur, rel. Luftfeuchte, ext. Taster/NTC, Bewegungsmelder, IR-Empfänger, Tasten (L5): Temperatur auf_ab/Lüfter auf_ab/Sonnenschutz auf_ab/Raumbelegung
LSTAT-801-G3-L206	Raumbediengerät, Front weiß, Gehäuse weiß, Modbus, Temperatur, rel. Luftfeuchte, ext. Taster/NTC, Bewegungsmelder, IR-Empfänger, Tasten (L6): Temperatur auf_ab/Lüfter auf_ab/Sonnenschutz auf_ab/Licht
LSTAT-802-G3-L201	Raumbediengerät, Front weiß, Gehäuse weiß, Modbus, Temperatur, rel. Luftfeuchte, ext. Taster/NTC, Bewegungsmelder, IR-Empfänger, CO <sub>2</sub> , Tasten (L1): Temperatur auf_ab/Raumbelegung
LSTAT-802-G3-L202	Raumbediengerät, Front weiß, Gehäuse weiß, Modbus, Temperatur, rel. Luftfeuchte, ext. Taster/NTC, Bewegungsmelder, IR-Empfänger, CO <sub>2</sub> , Tasten (L2): Temperatur auf_ab/Lüfter auf_ab/Raumbelegung
LSTAT-802-G3-L203	Raumbediengerät, Front weiß, Gehäuse weiß, Modbus, Temperatur, rel. Luftfeuchte, ext. Taster/NTC, Bewegungsmelder, IR-Empfänger, CO <sub>2</sub> , Tasten (L3): Temperatur auf_ab/Lüfter auf_ab/Licht an_aus/Raumbelegung
LSTAT-802-G3-L204	Raumbediengerät, Front weiß, Gehäuse weiß, Modbus, Temperatur, rel. Luftfeuchte, ext. Taster/NTC, Bewegungsmelder, IR-Empfänger, CO <sub>2</sub> , Tasten (L4): Temperatur auf_ab/Sonnenschutz auf_ab/Licht an_aus/Raumbelegung
LSTAT-802-G3-L205	Raumbediengerät, Front weiß, Gehäuse weiß, Modbus, Temperatur, rel. Luftfeuchte, ext. Taster/NTC, Bewegungsmelder, IR-Empfänger, CO <sub>2</sub> , Tasten (L5): Temperatur auf_ab/Lüfter auf_ab/Sonnenschutz auf_ab/Raumbelegung
LSTAT-802-G3-L206	Raumbediengerät, Front weiß, Gehäuse weiß, Modbus, Temperatur, rel. Luftfeuchte, ext. Taster/NTC, Bewegungsmelder, IR-Empfänger, CO <sub>2</sub> , Tasten (L6): Temperatur auf_ab/Lüfter auf_ab/Sonnenschutz auf_ab/Licht
L-RC1	Infrarot-Fernbedienung für Raumautomationsapplikationen
Eine vollständige Liste aller L-STAT Modelle ist auf unserer Website unter <a href="http://www.loytec.de/lstat">www.loytec.de/lstat</a> verfügbar.	

# Abmessungen der Geräte in mm und [inch]

## DIM032

LSTAT-800-Gx-Lx

LSTAT-801-Gx-Lx

LSTAT-802-Gx-Lx

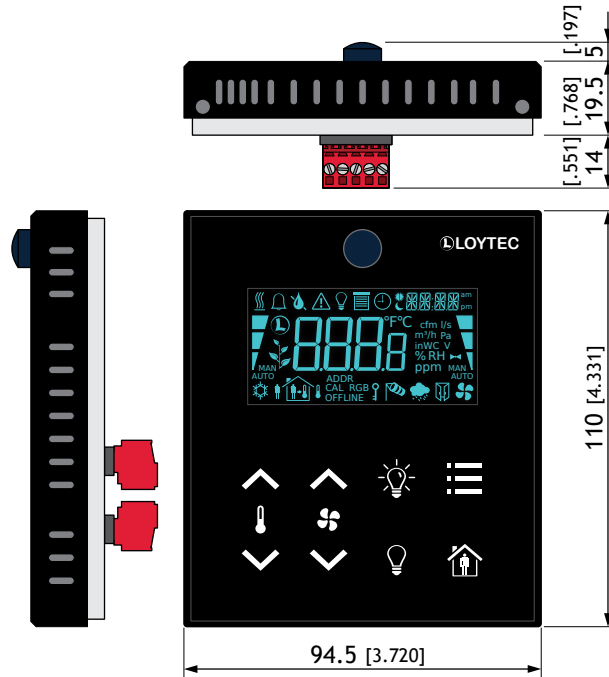

SCALE 1:2  
10 0 20 40 60 80 100 mm