



LOYTEC 的 LOYBT 多重感测器是经 Bluetooth SIG 认证的多功能设备，专为 Bluetooth Mesh 互联照明系统设计。该感测器具备人员侦测与照度测量功能，并能与 LOYBT 产品系列及支援 Bluetooth Mesh 的 LOYTEC 控制器无缝整合，实现高效能的智能照明控制。人员侦测感测器同时采用被动红外线与声音侦测功能。具备被动式红外线侦测功能，且针对典型办公环境进行优化，即使办公桌上工作人员细微动作，也可在侦测范围全区内予以检出。

LOYBT-MS2/MS2-B/MS3/MS3-B 在3公尺的安装高度可侦测直径10.8公尺的检测区域，非常适合侦测典型的办公室空间或开放式办公室区域。它也适用于高架应用，安装高度可达12公尺。安装高度从5公尺到12公尺的检测区域为256平方公尺。

LOYBT-MS4 提供了一个平面透镜，在3公尺的安装高度下，可检测直径7公尺的区域。

内建红外线接收器，可选购红外线遥控器 L-RC1 即可控制区域灯具、遮阳帘及 HVAC。除了占用及照度传感器之外，LOYBT-MSx-x 尚内建温度湿度传感器。区域自动化应用中，这些感测值即可用于计算当前露点。传感器背面的接头允许使用三组数字输入，可连接常规开关及按钮、窗户触点、露点传感器等。这项功能不仅可以省却额外的硬件，更可明显降低布线成本。这是因为输入端已完成布线于室内，无需再费事将电线拉到开关柜内的 I/O 模块上。

此外，该装置还可作为 Bluetooth Mesh 至 DALI 闸道器，将 DALI 镇流器整合进 Bluetooth Mesh 网络。这使得现有灯具、技术及安装系统能够轻松升级，并提升整体效能。透过闸道器功能，最多可整合 16 颗 DALI 镇流器，并将其分为最多 4 个群组，这些群组将作为独立的 Bluetooth Mesh 灯具，呈现于整体互联照明系统中。

该感测器可通过 12V-24V 直流电源或 DALI 电源（例如 LDALI-PWR1-U）进行供电。若选择 DALI 电源，还可将其他 DALI 镇流器连接至 DALI 线路，并透过感测器的闸道功能进行集中的控制与管理。

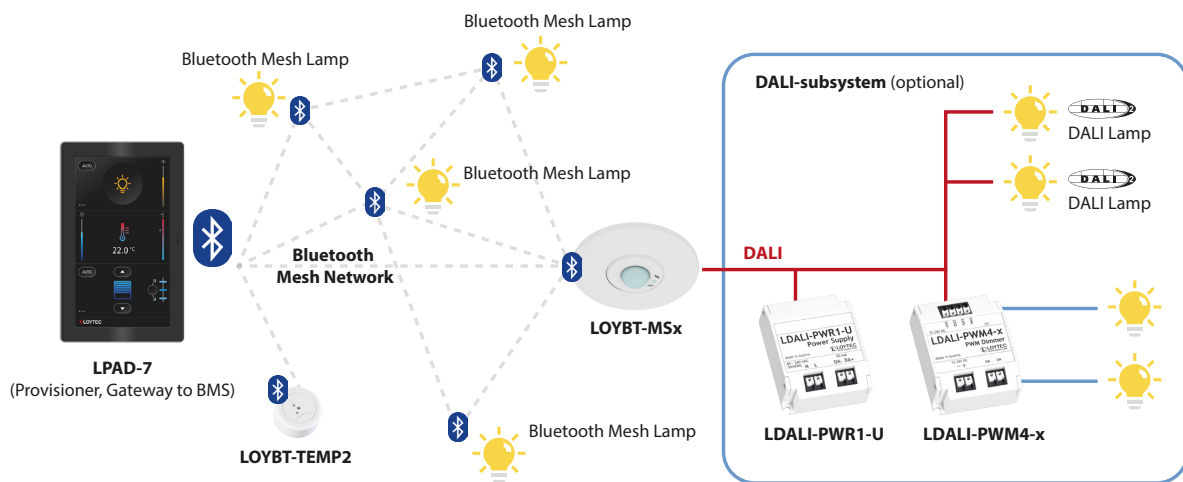

LOYBT-MS2/MS2-B 提供三种安装选项：可安装于标准的埋入式接线盒、弹簧式嵌入假天花板，或使用安装套件 LOYMS2-OW/LOYMS2-OW-B 安装于墙面（需另行订购）。LDALI-MS3-BT/MS3-BT-B/MS4-BT 设计弹簧扣可用于假天花板中。

LOYBT-MS2/LOYBT-MS2-B/LOYBT-MS3/LOYBT-MS3-B/LOYBT-MS4

功能

- 轻松整合至 LOYTEC 支援 Bluetooth Mesh 的控制器，专注于提升照明控制与节省能源
- Bluetooth SIG 认证装置，支援 Bluetooth 5.4、Mesh 协议 1.1、Mesh 模型 1.1 及网络照明控制 (NLC) 1.0
- 高灵敏度占用侦测 – 双重技术(红外线与声响,可分别设定不同灵敏度参数值) 适用于办公环境应用
- 照度级别测量
- 内置红外接收器，可搭配使用 L-RC1 红外线遥控器
- 温度传感器
- 湿度传感器
- 3 数字输入 (干接点)
- 提供 Bluetooth Mesh 至 DALI 闸道器功能，最多支持 4 群组 DALI 灯具
- 通过 DALI-2 认证的应用控制器
- LOYBT-MS3/MS3-B/MS4 可以直接安装在假天花板上 (内含弹簧支架)。
- LOYBT-MS2/MS2-B 可以安装在嵌入式安装盒，而直接安装于假天花板上 (随附弹簧安装支架) 或墙上 (安装套件 LOYMS2-OW/LOYMS2-OW-B 必须单独订购)。
- 可通过 DALI 汇流排或直流电源 (最大 1A) 供电
- 传感器头可以垂直倾斜至  $\pm 15^\circ$  (LOYBT-MS2/MS2-B/MS3/MS3-B)
- LDALI-MS4-BT 型平面透镜
- 支援无线固件更新



LOYMS2-OW, 墙面安装盒



LOYBT-MS2-BT



LOYBT-MS3-BT



LOYBT-MS4-BT



LOYMS2-OW-B, 墙面安装盒



LOYBT-MS2-BT-B



LOYBT-MS3-BT-B

功能

L-WEB, L-STUDIO

L-ROC

L-INX

L-IOB

闸道器

LPAD-7, L-VIS, L-STAT

L-DALI

路由器/网卡  
介面

介面

配件

规格					
类型	LOYBT-MS2	LOYBT-MS2-B	LOYBT-MS3	LOYBT-MS3-B	LOYBT-MS4
颜色	RAL 9010, 纯白	RAL 9005, 黑色	RAL 9010, 纯白	RAL 9005, 黑色	RAL 9010, 纯白
尺寸(mm)	Total-Ø: 104, DIM087 嵌入式安装-Ø: 60 高度, 嵌入式安装: 30		Total-Ø: 68, DIM088 安装孔-Ø: 60 高度, 嵌入式安装: 42		Total-Ø: 68, DIM089 安装孔-Ø: 60 高度, 嵌入式安装: 42
安装	天花板安装: • 直接安装于假天花板上 (包含弹簧安装支架) • 嵌入式安装 • 墙上安装(安装套 LOYMS2-OW 必须单独订购)		天花板安装: • 直接安装于假天花板上 (包含弹簧安装支架)		
电源供应	DALI 汇流排: 在 16V DC 时为 6 mA, 最大启动电流为 15 mA, 或通过直流电源 (最大 1A), 在 12V DC 或 24V DC 时为 6 mA				
操作条件	0 °C 至 50 °C, 10 – 90 % RH, 无冷凝, 防护等级: IP20				
储存条件	-20 °C 至 +70 °C				
界面	1 x DALI, 具过电压保护 (电源供应), 1 x 红外线遥控接收器 3 x 数字输入 (干接点, 不具过电压保护) 1 x 蓝牙界面				
DALI 协议兼容 (IEC 62386 部份之标准规范)	101 ed2, 103 ed1				
蓝牙协议标准	设计编号 (DN) Q301729, 包含经认证的设计: 239299 (控制器子系统 Bluetooth 5.4)、239354 (主机子系统 Bluetooth 5.4)、226841 (Mesh 协议 1.1、Mesh 模型 1.1 及 NLC 配置文件 1.0)				
蓝牙和射频特性	最大输出功率: +8 dBm 频率范围: 2402-2480 Mhz				
占用侦测	红外线与声响侦测, 灵敏度调整				
被动红外线动作传感器	检测直径: 10.8 m @ 3 m 安装高度 (92 m <sup>2</sup> ), 136 个区域, 开启角度: 最大 122° 安装高度: 5 m  高天井应用: 安装高度 5 – 12 米 侦测区域: 256 平方米 (开启角度: 73.6° @ 12 米, 122° @ 5 米)				检测直径: 7.2 m @ 3 m 安装高度 (44 m <sup>2</sup> ), 156 个区域, 开启角度: 最大 100° 安装高度: 5 m
安装高度	最大值 12 米				最大值 5 米
照度测量	0 – 4000 lux, 分辨率: 0.125 lux				
温度测量	0 至 50 °C, 分辨率: 0.1°C, 准确度: ±0.2 °C (0 °C 至 70 °C)				
相对湿度测量	0%-100%, 分辨率 0.5%, 准确度: 典型值 ± 2.2% R.H. @ 25 °C, 20 % – 80 % R.H. 典型值 ± 4 % R.H. @ 25 °C, 0 % – 20 % R.H. 及 80 % – 100 % R.H.				
连接线材规格	0.2 – 1.5 mm <sup>2</sup> [AWG 28 – 14]				
剥线长度	6 mm [0.24 in]				
数字输入的导线长度	< 10 m				
使用于	LDALI-3E10x-U, LDALI-ME20x-U, LDALI-PLCx, LROC-40x, LROC-800, LIOB-591				

LOYBT-MS2/LOYBT-MS2-B/LOYBT-MS3/LOYBT-MS3-B/LOYBT-MS4

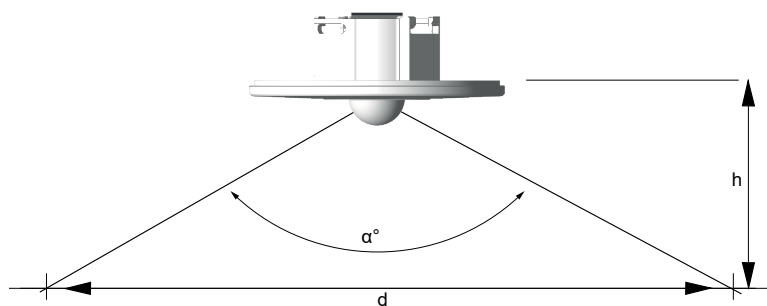

安装高度/覆盖范围  
LOYBT-MS2/MS2-B/MS3/MS3-B

h [m]	d [m]	A [m <sup>2</sup> ]	α[°]
1.5	5.4	23	122
2.0	7.2	41	122
2.5	9.0	64	122
2.7	9.7	75	122
3.0	10.8	92	122
3.5	12.6	125	122
4.0	14.4	164	122
4.5	16.2	207	122
5.0	18.0	256	122
6.0	18.0	256	112
8.0	18.0	256	96.7
10.0	18.0	256	84
12.0	18.0	256	73.6

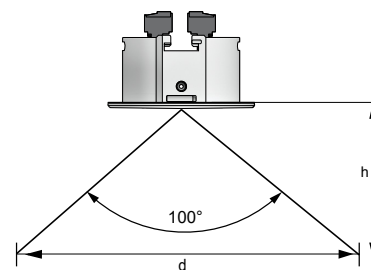

安装高度/覆盖范围  
LOYBT-MS4

h [m]	d [m]	A [m <sup>2</sup> ]	α[°]
1.5	3.6	10.0	100
2.0	4.8	17.8	100
2.5	6.0	27.9	100
2.7	6.4	32.5	100
3.0	7.2	40.2	100
3.5	8.3	54.7	100
4.0	9.5	71.4	100
4.5	10.7	90.3	100
5.0	11.9	111.5	100

订购编号	产品描述
LOYBT-MS2	Bluetooth SIG Mesh 认证的多重感测器 (存在侦测、照度传感器、红外线接收器、温度传感器、湿度传感器、3个数字输入、Bluetooth Mesh)、最大安装高度为12公尺,总直径: 104 mm,白色
LOYBT-MS2-B	Bluetooth SIG Mesh 认证的多重感测器 (存在侦测、照度传感器、红外线接收器、温度传感器、湿度传感器、3个数字输入、Bluetooth Mesh)、最大安装高度为12公尺,总直径: 104 mm,黑色
LOYBT-MS3	Bluetooth SIG Mesh 认证的多重感测器 (存在侦测、照度传感器、红外线接收器、温度传感器、湿度传感器、3个数字输入、Bluetooth Mesh)、最大安装高度为12公尺,总直径: 68 mm,白色
LOYBT-MS3-B	Bluetooth SIG Mesh 认证的多重感测器 (存在侦测、照度传感器、红外线接收器、温度传感器、湿度传感器、3个数字输入、Bluetooth Mesh)、最大安装高度为12公尺,总直径: 68 mm,黑色
LOYBT-MS4	DALI多重传感器 (存在侦测、照度传感器、红外线接收器、温度传感器、湿度传感器、3个数字输入、Bluetooth Mesh、平面透镜),最大安装高度为5公尺,最大安装高度为5公尺,总直径: 68 mm,白色
LOYMS2-OW	用于 LDALI-MS2-BT / LOYBT-MS2 的墙面安装套件 (每包 8 件),白色
LOYMS2-OW-B	用于 LDALI-MS2-BT / LOYBT-MS2 的墙面安装套件 (每包 8 件),黑色
L-RC1	适用于房间自动化的红外线遥控器

# 装置尺寸(mm与inch)

**DIM087** LDALI-MS2-BT  
LDALI-MS2-BT-B  
LOYBT-MS2  
LOYBT-MS2-B

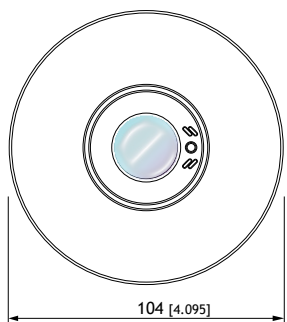

In-wall

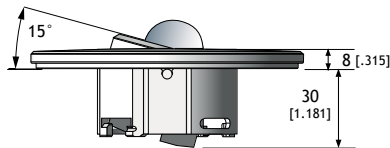
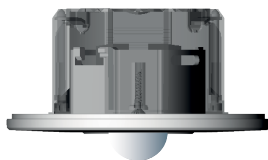

On-wall

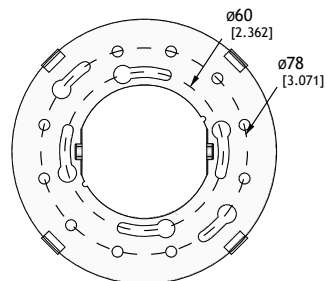

Spring

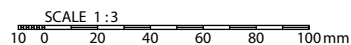
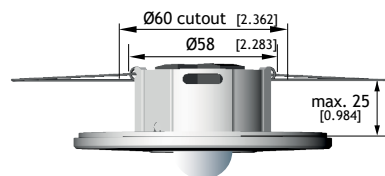

**DIM088** LDALI-MS3-BT  
LDALI-MS3-BT-B  
LOYBT-MS3  
LOYBT-MS3-B

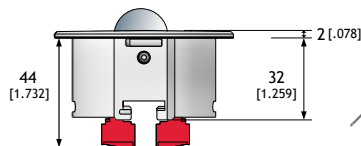
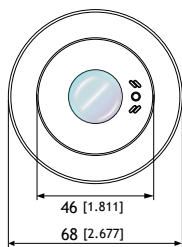

Spring

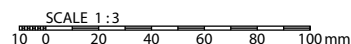
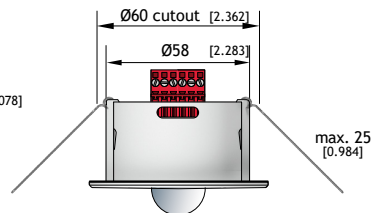

LOYTEC Electronics GmbH 的产品持续不断发展。因此，LOYTEC 保留随时修改技术规格的权利，恕不另行通知。最新的产品规格书可从 [www.loytec.com](http://www.loytec.com) 下载。

**DIM089** LDALI-MS4-BT  
LOYBT-MS4

