

# LSTAT-800, LSTAT-801, LSTAT-802

数据表 #89041823



L-STAT是使用最新式且具备简洁外观，适用于各种室内设计的居室控制装置。使用Modbus介面直接连接到LOYTEC控制器，例如L-IOB I/O或L-ROC。

每个控制器最多可以连接16个L-STAT装置，提供在不同位置(居室内或居室外)控制功能。L-STAT提供区域化RGB可调色背光显示器，让L-STAT可以符合办公室装潢的色调。8个电容式触控按钮，可是用于循环设置感测器数值，显示参数与调整设置值。最多4个外接按钮可由控制器存取与操作。

L-STAT内建感测器可以测量温度、湿度、露点、占用与CO2。感测数值可以SI或US单位呈现。日期、时间以及使用绿叶显示目前节能等级皆可显示于LCD面板上。由控制器程序所控制的参数值(例如：占用、空调、通风等)，也可以在L-STAT上直接控制。直接控制模式可以快速调整重要设置值，例如温度设置与空调控制等。

蜂鸣器提供触控时的音效回馈，也可以用来当成间接警报与错误提示。另外，可以设置两个存取等级(用户与系统整合商)，分别以4位数的数字密码保护。装置替换、韧体升级与L-STAT设置可以透过控制器的协助完成不需耗费太多精力。L-STAT在控制器端，以简单的资料点介面方式呈现，并且可以直接连结IEC 61131, IEC 61499应用程序逻辑并提供资料点的一般性功能，例如：警报、排程、趋势纪录、历史资料筛选、数学函式等等。

L-STAT也内建红外线接收器可以与红外线遥控器控制。最后但不代表最不重要，L-STAT 配备内置红外线接收器，透过可选搭的 L-RC1 红外线遥控器，轻松遥控房间灯光，遮阳板和冷暖空调通风系统。

L-STAT 有三种不同的硬件版本，有六种不同的按钮格式和两种前盖颜色选项(总共 36 种型号)。此外，更可根据客户需求，量身打造定制化版本(最少须订购为 100 件)。于此情况下，可在 L-STAT 的正面，定制化印制任一种的按钮设计、按钮符号，甚至可以定制化最终客户的企业标志。

L-STAT 的定制化版本可用在所有三种不同的硬件版本。此外，它们可配备EnOcean接口。于此情况下，L-STAT 即为远程 EnOcean 收发器，可用于所有支持 L-STAT 接口的控制器。

## LSTAT-80x-CUSTOM



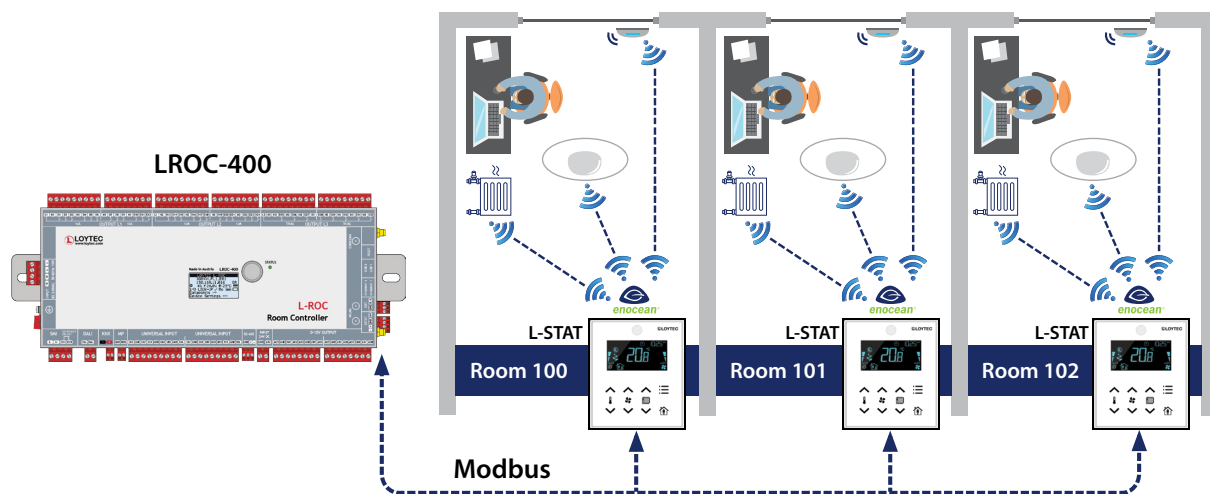

## 功能

- Modbus RTU 接口，用于集成控制器
- 能轻松集成 LOYTEC 控制器，如 L-INX、L-ROC 或 L-IOB I/O
- 区块化液晶显示器
- LCD RGB 背光颜色可经由网络加以调整
- 显示时间和日期
- 环保层级符号 (绿叶)
- 最多 8 个按钮 (电容式触控)
- 温度传感器
- 湿度传感器
- 3 个数字输入 (干接点)
- 1 个通用输入 (数字/NTC 10k)
- 蜂鸣器用于对触摸按钮提供声音反馈，或用于指示报警
- 两种存取等级 (终端用户、系统整合商)，可经由 4 位密码予以防护
- 外壳颜色选项为黑色与白色
- 可根据需求，设计独特的触控符号外观，以搭配各种房间功能
- 可根据需求，印制独特的外壳前盖，以搭配客户的房间设计或企业形象标志
- 可选式人员侦测器 (仅限 LSTAT-801 和 LSTAT-802 型号)
- 可选式 CO<sub>2</sub> 传感器 (仅限 LSTAT-802 型号)
- 可选式 EnOcean 接口 (仅限于定制化型号) 可用作 LOYTEC 控制器的远程 EnOcean 收发器

规格			
型号	LSTAT-800-Gx-Lx	LSTAT-801-Gx-Lx	LSTAT-802-Gx-Lx
尺寸(mm)	94.5 x 110 x 19.5 (长 x 宽 x 高), DIM032		
安装	安装于平嵌式安装盒		
电源供应	24 VDC $\pm$ 10%, 面板开启时: 0.8W		24 VDC $\pm$ 10%, 面板开启时: 1.8W
操作条件	0°C to 50°C, 10-90% RH, 无冷凝, 防护等级: IP30		
面板	LCD可调色(RGB)背光显示器		
介面	1 x RS-485 (ANSI TIA/EIA-485): Modbus RTU (Slave) 可调整汇流排速度1200 - 115200 bit/s (默认 57600 bit/s), 可设置传输模式(默认8N2, 起始位元 1, 8 bit资料, 非同位, 2终止位元) 1 x 蜂鸣器(Buzzer) 1 x 温度感测器 1 x 相对湿度感测器 3 x 数位输入, 可连接开关与按压开关 1 x 泛用输入, 可使用于L-TEMP2(NTC温度感测器)或连接标准开关或按压式开关 1 x 红外线接收器 1 x EnOcean 无线接口, 符合 ISO/IEC 14543-3-10 (可选用 LSTAT-80x-CUSTOM)		
		1 x 动作侦测, 占用侦测器(Occupancy)	
		1 x CO <sub>2</sub> 感测器	
按钮(电容式触控)	LSTAT-80x-Gx-L1: 4 x 按压按钮可调高/调低温度, 占用与功能表 LSTAT-80x-Gx-L2: 6 x 按压按钮可调高/调低温度与风扇, 占用感测与功能表 LSTAT-80x-Gx-L3: 8 x 按压按钮可调高/调低温度与风扇, 开关灯, 占用感测与功能表 LSTAT-80x-Gx-L4: 8 x 按压按钮可调高/调低温度与遮阳帘, 开关灯, 占用感测与功能表 LSTAT-80x-Gx-L5: 8 x 按压按钮可调高/调低温度, 风扇, 遮阳帘, 占用感测与功能表 LSTAT-80x-Gx-L6: 8 x 按压按钮可调高/低温度, 风扇, 遮阳帘, 开关灯与功能表		
使用于	L-INX, LIOB-AIR或L-ROC控制器, Modbus Master(使用Modbus RTU)		
感测器规格			
温度量测	感测器类型: CMOS, 范围: -40 ~ 125 °C, 解析度: 0.1 °C, 准确度: $\pm$ 0.3°C (5 - 60 °C)		
相对湿度(R.H)	感测器类型: 电容湿度感测器, 范围: 0 %–100% R.H, 解析度: 0.1 % R.H, 精确度: $\pm$ 2% R.H. @ 25°C, 20%–80% R.H $\pm$ 3% R.H. @ 25°C, 0%–20% R.H. 及 80%–100% R.H		
红外线动作感测器, 最大感测距离	5m, 64区, 水平开口角度: 94°, 垂直开口角度: 82°, 温度差: 目标物与环境温差 > 4°C		
CO <sub>2</sub>	0–2000 ppm, $\pm$ 30 ppm 或 $\pm$ 3%		
红外线接收器	NEC通讯协议 (相容于 Apple Remote)		

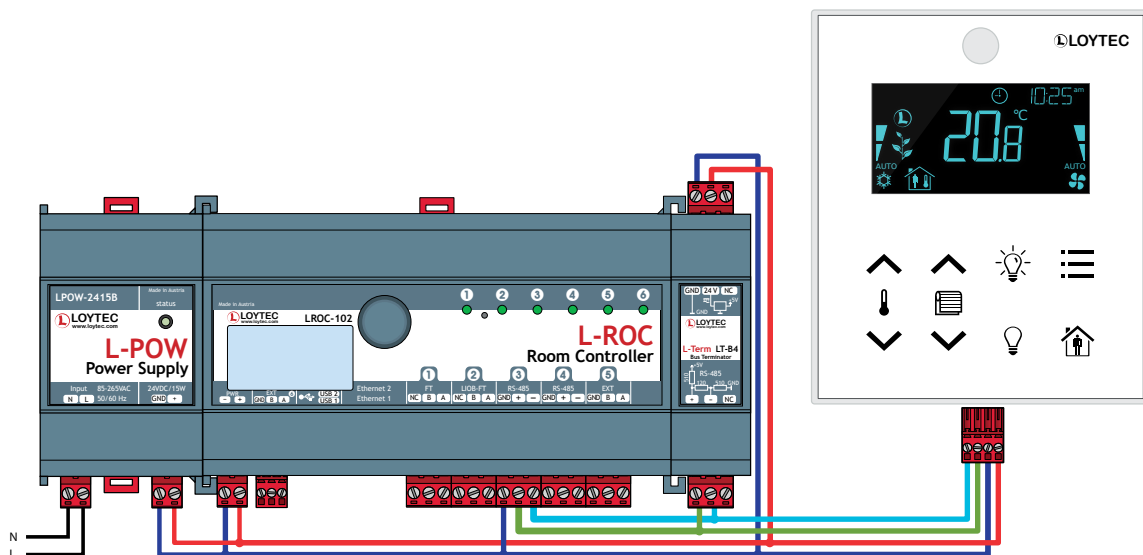

# L-STAT網路恆溫器

## LSTAT-800, LSTAT-801, LSTAT-802

### L-STAT按钮排列设置

L-STAT-80x-G3-L1

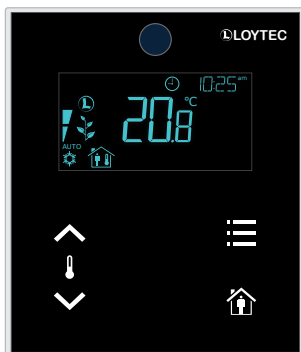

L-STAT-80x-G3-L2



L-STAT-80x-G3-L3



L-STAT-80x-G3-L4



L-STAT-80x-G3-L5



L-STAT-80x-G3-L6

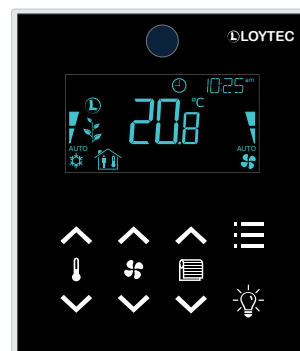

L-STAT-80x-G3-L201

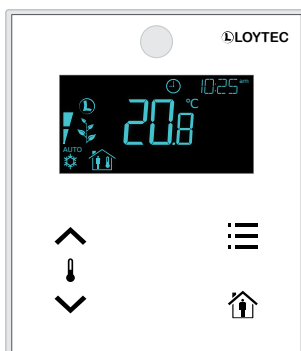

L-STAT-80x-G3-L202

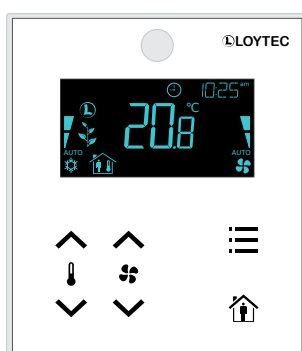

L-STAT-80x-G3-L203

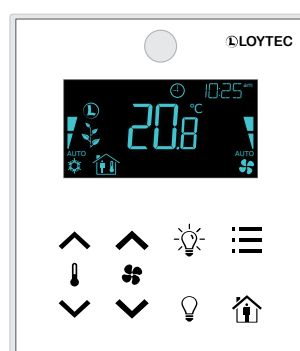

L-STAT-80x-G3-L204

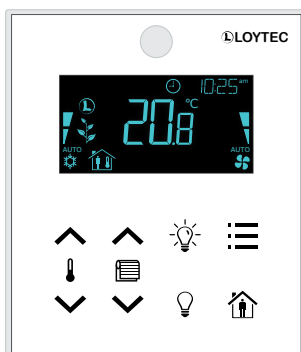

L-STAT-80x-G3-L205

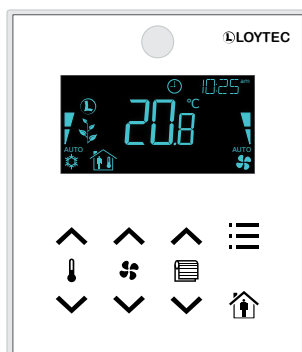

L-STAT-80x-G3-L206

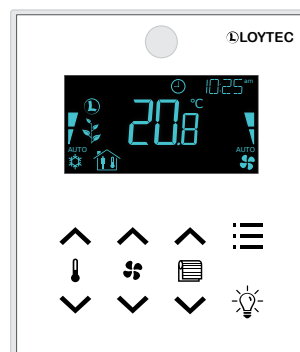

订购编号	产品描述
LSTAT-800-G3-L1	房间控制单元, 黑色前框, 白色外框, Modbus, 温度及相对湿度感测器, 外接开关/NTC, 红外线接收器, 按钮(L1): 温度调整/占用(Occupancy)/功能表
LSTAT-800-G3-L2	房间控制单元, 黑色前框, 白色外框, Modbus, 温度及相对湿度感测器, 外接开关/NTC, 红外线接收器, 按钮(L2): 温度调整/风扇调整/占用(Occupancy)/功能表
LSTAT-800-G3-L3	房间控制单元, 黑色前框, 白色外框, Modbus, 温度及相对湿度感测器, 外接开关/NTC, 红外线接收器, 按钮(L3): 温度调整/风扇调整/开关灯/占用(Occupancy)/功能表
LSTAT-800-G3-L4	房间控制单元, 黑色前框, 白色外框, Modbus, 温度及相对湿度感测器, 外接开关/NTC, 红外线接收器, 按钮(L4): 温度调整/遮阳帘调整/开关灯/占用(Occupancy)/功能表/功能表
LSTAT-800-G3-L5	房间控制单元, 黑色前框, 白色外框, Modbus, 温度及相对湿度感测器, 外接开关/NTC, 红外线接收器, 按钮(L5): 温度调整/风扇调整/遮阳帘调整/占用(Occupancy)/功能表/功能表
LSTAT-800-G3-L6	房间控制单元, 黑色前框, 白色外框, Modbus, 温度及相对湿度感测器, 外接开关/NTC, 红外线接收器, 按钮(L6): 温度调整/风扇调整/遮阳帘调整/灯光控制/占用(Occupancy)/功能表/功能表
LSTAT-801-G3-L1	房间控制单元, 黑色前框, 白色外框, Modbus, 温度及相对湿度感测器, 外接开关/NTC, 占用侦测, 红外线接收器, 按钮(L1): 温度调整/占用(Occupancy)/功能表
LSTAT-801-G3-L2	房间控制单元, 黑色前框, 白色外框, Modbus, 温度及相对湿度感测器, 外接开关/NTC, 占用侦测, 红外线接收器, 按钮(L2): 温度调整/风扇调整/占用(Occupancy)/功能表
LSTAT-801-G3-L3	房间控制单元, 黑色前框, 白色外框, Modbus, 温度及相对湿度感测器, 外接开关/NTC, 占用侦测, 红外线接收器, 按钮(L3): 温度调整/风扇调整/开关灯/占用(Occupancy)/功能表
LSTAT-801-G3-L4	房间控制单元, 黑色前框, 白色外框, Modbus, 温度及相对湿度感测器, 外接开关/NTC, 占用侦测, 红外线接收器, 按钮(L4): 温度调整/遮阳帘调整/开关灯/占用(Occupancy)/功能表/功能表
LSTAT-801-G3-L5	房间控制单元, 黑色前框, 白色外框, Modbus, 温度及相对湿度感测器, 外接开关/NTC, 占用侦测, 红外线接收器, 按钮(L5): 温度调整/风扇调整/遮阳帘调整/占用(Occupancy)/功能表/功能表
LSTAT-801-G3-L6	房间控制单元, 黑色前框, 白色外框, Modbus, 温度及相对湿度感测器, 外接开关/NTC, 占用侦测, 红外线接收器, 按钮(L6): 温度调整/风扇调整/遮阳帘调整/灯光控制/占用(Occupancy)/功能表/功能表
LSTAT-802-G3-L1	房间控制单元, 黑色前框, 白色外框, Modbus, 温度及相对湿度感测器, 外接开关/NTC, 占用侦测, 红外线接收器, CO2, 按钮(L1): 温度调整/占用(Occupancy)/功能表
LSTAT-802-G3-L2	房间控制单元, 黑色前框, 白色外框, Modbus, 温度及相对湿度感测器, 外接开关/NTC, 占用侦测, 红外线接收器, CO2, 按钮(L2): 温度调整/风扇调整/占用(Occupancy)/功能表
LSTAT-802-G3-L3	房间控制单元, 黑色前框, 白色外框, Modbus, 温度及相对湿度感测器, 外接开关/NTC, 占用侦测, 红外线接收器, CO2, 按钮(L3): 温度调整/风扇调整/开关灯/占用(Occupancy)/功能表
LSTAT-802-G3-L4	房间控制单元, 黑色前框, 白色外框, Modbus, 温度及相对湿度感测器, 外接开关/NTC, 占用侦测, 红外线接收器, CO2, 按钮(L4): 温度调整/遮阳帘调整/开关灯/占用(Occupancy)/功能表/功能表
LSTAT-802-G3-L5	房间控制单元, 黑色前框, 白色外框, Modbus, 温度及相对湿度感测器, 外接开关/NTC, 占用侦测, 红外线接收器, CO2, 按钮(L5): 温度调整/风扇调整/遮阳帘调整/占用(Occupancy)/功能表/功能表
LSTAT-802-G3-L6	房间控制单元, 黑色前框, 白色外框, Modbus, 温度及相对湿度感测器, 外接开关/NTC, 占用侦测, 红外线接收器, CO2, 按钮(L6): 温度调整/风扇调整/遮阳帘调整/灯光控制/占用(Occupancy)/功能表/功能表
L-RC1	适用于房间自动化的红外线遥控器

更多的产品资讯请参阅[www.loytec.com/lstat](http://www.loytec.com/lstat)

#### L-STAT定制化版本

LSTAT-80x-CUSTOM	一次性定制化L-STAT费用, 包括两个样品
LSTAT-800-GX-LX-CU	LSTAT-800可客製化房間控制單元, 最少數量 100 件, 外框 G1: 銀色、G2: 黑色、G3: 白色。客製化印製 Lx。包括 2 個工作樣本, 交貨時間 10 周
LSTAT-801-GX-LX-CU	LSTAT-801可客製化房間控制單元, 最少數量 100 件, 外框 G1: 銀色、G2: 黑色、G3: 白色。客製化印製 Lx。包括 2 個工作樣本, 交貨時間 10 周
LSTAT-802-GX-LX-CU	LSTAT-802可客製化房間控制單元, 最少數量 100 件, 外框 G1: 銀色、G2: 黑色、G3: 白色。客製化印製 Lx。包括 2 個工作樣本, 交貨時間 10 周
LSTAT-810-GX-LX-CU	LSTAT-800可客製化房間控制單元, 最少數量 100 件, 可选式 EnOcean 接口 外框 G1: 銀色、G2: 黑色、G3: 白色。客製化印製 Lx。包括 2 個工作樣本, 交貨時間 10 周
LSTAT-812-GX-LX-CU	LSTAT-802可客製化房間控制單元, 最少數量 100 件, 可选式 EnOcean 接口 外框 G1: 銀色、G2: 黑色、G3: 白色。客製化印製 Lx。包括 2 個工作樣本, 交貨時間 10 周

订购编号	产品描述
LSTAT-800-G3-L201	网络恒温器, 白色正面、白色外框、Modbus、温度及相对湿度感测, 外接开关/NTC 红外线接收器, 按钮(L1): 温度调整/占用(Occupancy)
LSTAT-800-G3-L202	网络恒温器, 白色正面、白色外框、Modbus、温度及相对湿度感测, 外接开关/NTC 红外线接收器, 按钮(L2): 温度调整/风扇调整/占用(Occupancy)
LSTAT-800-G3-L203	网络恒温器, 白色正面、白色外框、Modbus、温度及相对湿度感测, 外接开关/NTC 红外线接收器, 按钮(L3): 温度调整/风扇调整/开关灯/占用(Occupancy)
LSTAT-800-G3-L204	网络恒温器, 白色正面、白色外框、Modbus、温度及相对湿度感测, 外接开关/NTC 红外线接收器, 按钮(L4): 温度调整/遮阳帘调整/开关灯/占用(Occupancy)/功能表
LSTAT-800-G3-L205	网络恒温器, 白色正面、白色外框、Modbus、温度及相对湿度感测, 外接开关/NTC 红外线接收器, 按钮(L5): 温度调整/风扇调整/遮阳帘调整/占用(Occupancy)/功能表
LSTAT-800-G3-L206	网络恒温器, 白色正面、白色外框、Modbus、温度及相对湿度感测, 外接开关/NTC 红外线接收器, 按钮(L6): 温度调整/风扇调整/遮阳帘调整/灯光控制/占用(Occupancy)/功能表
LSTAT-801-G3-L201	网络恒温器, 白色正面、白色外框、Modbus、温度及相对湿度感测, 外接开关/NTC 占用侦测, 红外线接收器, 按钮(L1): 温度调整/占用(Occupancy)
LSTAT-801-G3-L202	网络恒温器, 白色正面、白色外框、Modbus、温度及相对湿度感测, 外接开关/NTC 占用侦测, 红外线接收器, 按钮(L2): 温度调整/风扇调整/占用(Occupancy)
LSTAT-801-G3-L203	网络恒温器, 白色正面、白色外框、Modbus、温度及相对湿度感测, 外接开关/NTC 占用侦测, 红外线接收器, 按钮(L3): 温度调整/风扇调整/开关灯/占用(Occupancy)
LSTAT-801-G3-L204	网络恒温器, 白色正面、白色外框、Modbus、温度及相对湿度感测, 外接开关/NTC 占用侦测, 红外线接收器, 按钮(L4): 温度调整/遮阳帘调整/开关灯/占用(Occupancy)/功能表
LSTAT-801-G3-L205	网络恒温器, 白色正面、白色外框、Modbus、温度及相对湿度感测, 外接开关/NTC 占用侦测, 红外线接收器, 按钮(L5): 温度调整/风扇调整/遮阳帘调整/占用(Occupancy)/功能表
LSTAT-801-G3-L206	网络恒温器, 白色正面、白色外框、Modbus、温度及相对湿度感测, 外接开关/NTC 占用侦测, 红外线接收器, 按钮(L6): 温度调整/风扇调整/遮阳帘调整/灯光控制/占用(Occupancy)/功能表
LSTAT-802-G3-L201	网络恒温器, 白色正面、白色外框、Modbus、温度及相对湿度感测, 外接开关/NTC 占用侦测, 红外线接收器, CO2, 按钮(L1): 温度调整/占用(Occupancy)
LSTAT-802-G3-L202	网络恒温器, 白色正面、白色外框、Modbus、温度及相对湿度感测, 外接开关/NTC 占用侦测, 红外线接收器, CO2, 按钮(L2): 温度调整/风扇调整/占用(Occupancy)
LSTAT-802-G3-L203	网络恒温器, 白色正面、白色外框、Modbus、温度及相对湿度感测, 外接开关/NTC 占用侦测, 红外线接收器, CO2, 按钮(L3): 温度调整/风扇调整/开关灯/占用(Occupancy)
LSTAT-802-G3-L204	网络恒温器, 白色正面、白色外框、Modbus、温度及相对湿度感测, 外接开关/NTC 占用侦测, 红外线接收器, CO2, 按钮(L4): 温度调整/遮阳帘调整/开关灯/占用(Occupancy)/功能表
LSTAT-802-G3-L205	网络恒温器, 白色正面、白色外框、Modbus、温度及相对湿度感测, 外接开关/NTC 占用侦测, 红外线接收器, CO2, 按钮(L5): 温度调整/风扇调整/遮阳帘调整/占用(Occupancy)/功能表
LSTAT-802-G3-L206	网络恒温器, 白色正面、白色外框、Modbus、温度及相对湿度感测, 外接开关/NTC 占用侦测, 红外线接收器, CO2, 按钮(L6): 温度调整/风扇调整/遮阳帘调整/灯光控制/占用(Occupancy)/功能表
L-RC1	适用于房间自动化的红外线遥控器
更多的产品资讯请参阅 <a href="http://www.loytec.com/lstat">www.loytec.com/lstat</a>	

# 装置尺寸(mm与inch)

DIM032      LSTAT-800-Gx-Lx  
                  LSTAT-801-Gx-Lx  
                  LSTAT-802-Gx-Lx

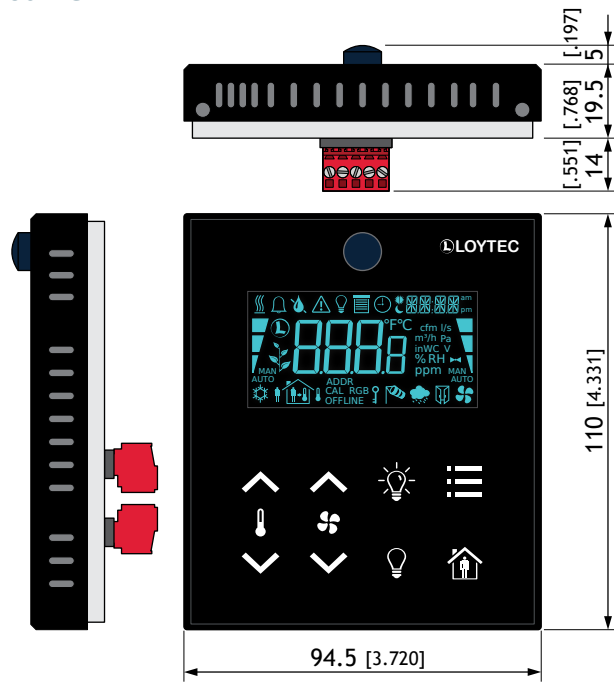

LOYTEC Electronics GmbH 的产品持续不断发展。因此，LOYTEC 保留随时修改技术规格的权利，恕不另行通知。最新的产品规格书可从 [www.loytec.com](http://www.loytec.com) 下载。